



Terrasse en
bois composite

Conseils de pose **TERRASSE**



**TOUT MONTAGE
NON CONFORME
À CETTE NOTICE
VOUS EXPOSERA
AU REFUS DE
GARANTIE EN CAS
DE DÉFAILLANCE**

Les illustrations qui y figurent ont pour objet d'expliquer un processus de montage. Elles ne sauraient être des éléments contractuels quant aux formes, teintes et aspects qu'elles revêtent.



Ventilation : la surface totale d'entrée et de sortie d'air doit être égale à 1/50^{ème} de la surface totale du platelage et répartie uniformément.



Laisser 10 mm de jeu entre un élément fixe et une lame et 5 mm entre deux lames consécutives.

Avant propos

La pose d'une terrasse en bois composite doit suivre les préconisations du DTU 51-4 (platelages extérieurs en bois) et du guide de conception et de réalisation FCBA / ATB pour ce qui concerne :

- les supports de la terrasse,
- le solivage
- le lambourrage*.

*sauf pour les entraxes qui doivent être de 450 mm maximum pour les terrasses à usages privatif en bois composite.

Garantie

Le bois composite est un matériau qui se comporte différemment des produits bois (dilatation dans le sens de la longueur de la lame, propriétés mécaniques plus faibles). Il est donc indispensable d'avoir une pose adaptée à ce matériau.

Les produits sont fabriqués avec une extrême rigueur et font l'objet de nombreux tests réalisés en interne et aussi par des organismes indépendants.

- **Cette garantie couvre** les lames ayant subi des dommages structuraux dus à des attaques de termites, de champignons lignivores ou de pourritures molles. Ces lames seront remplacées gratuitement.
- **Cette garantie ne couvre pas les lames qui ne sont pas mises en œuvre conformément** au « guide technique terrasse » **ou utilisées pour des usages non préconisés.**
- **Cette garantie ne s'applique pas** à la main d'œuvre de pose et de repose des lames.
- **Cette garantie ne s'applique pas** à la tenue de la couleur.

Principes généraux pour la pose d'une terrasse

- S'assurer de la bonne ventilation des lames et des lambourdes.
- Eviter toute stagnation d'eau au niveau des lambourdes en favorisant son évacuation.
- Empêcher la pousse des végétaux sous la terrasse.
- Respecter les entraxes conseillés entre lambourdes.
- Respecter les joints de dilatation.
- Ne pas sceller les lambourdes en appliquant du béton sur les chants latéraux
- Ne pas utiliser de colle pour fixer les lambourdes.
- Ne pas se servir des lames comme retenue de terre.
- Ne pas fixer le lambourrage aux murs de la maison.
- Ne pas mettre de lames sous un abri.
- Ne pas faire de margelles avec des lames.
- Ne pas fixer de garde-corps dans les lames.
- Ne pas fixer les plinthes dans les lames.
- Prévoir des jeux pour toutes les jonctions entre lames et avec un élément statique.
- Éviter les lames noires autour d'une piscine en raison d'un risque de température de surface élevée.

Pour 1 m² de terrasse, prévoir...

Calcul réalisé sur les hypothèses d'une terrasse de 3 m x 4 m

- Lame de longueur 4 m
- Lambourde de longueur 3 m
- Entraxe entre lambourdes de 400 mm

Section de lames	Lames en mètre linéaire (ml)	Nombre de clips de fixation	Nombre de 1/2 clip de fixation	Nombre de lambourdes (ml)
22 x 145 mm	7	20	2	3
22 x 165 mm	6	17	2	3

Pour un usage privé, entraxe de 450 mm maximum et 400 mm maximum pour les lames First, Brush et Print et Kara.

Pour un usage public, consulter votre revendeur.

Matériel et outillage



Il est conseillé d'entreposer les lames bien à plat sur le lieu de leur mise en œuvre, sur des supports espacés au maximum de 40 cm dans leur emballage d'origine.

Les outils à bois classiques peuvent être utilisés. Cependant, nous attirons l'attention sur le fait que le bois composite est un matériau dur et abrasif.

- Mèches ou lames de scie au carbure : pour un travail de meilleure qualité.
- Vis, clips, 1/2 clips et cale de 5 mm pour les jeux de dilatation.
- Grilles de ventilation
- Cales pour mise à niveau, 2 rôles :
 - permettent d'isoler les lambourdes du sol pour éviter les remontées d'humidité (dalle béton) --> épaisseur minimum des cales 10 mm.
 - permettent de rectifier la mise à niveau des lambourdes --> utiliser les cales de 2, 3, 5, 10 mm.
- Plots réglables (permet la pose de terrasse sur un terrain de niveau variable)
Hauteur de 40 à 230 mm. La tête de 120 mm de long permet la fixation en 2 points aux lambourdes.
- Réhausse de 60 mm pour plots réglables.
- Lambourdes en bois en Pin classe 4 CTB B+ : 50 x 75 mm
- Lambourdes en bois composite : 40 x 60 mm
- Les fixations nécessaires pour les lambourdes (chevilles à frapper 8x60/100), cales, plots plastiques
- Du feutre géotextile 100 g/m², en cas de pose sur sol meuble.

Calepinage pour des lambourdes bois

AVANT TOUTE POSE DE TERRASSE, FAIRE UN PLAN DE POSE EN FONCTION DE LA CONFIGURATION DE LA TERRASSE.



Pour permettre un écoulement des eaux sur la surface de la dalle béton, celle-ci doit être réalisée avec une pente minimale de 1,5 %. Il est préférable de positionner les lambourdes dans le sens de la pente.

POSE SUR LAMBOURDES BOIS DITE «EN JOINT DE PIERRE»

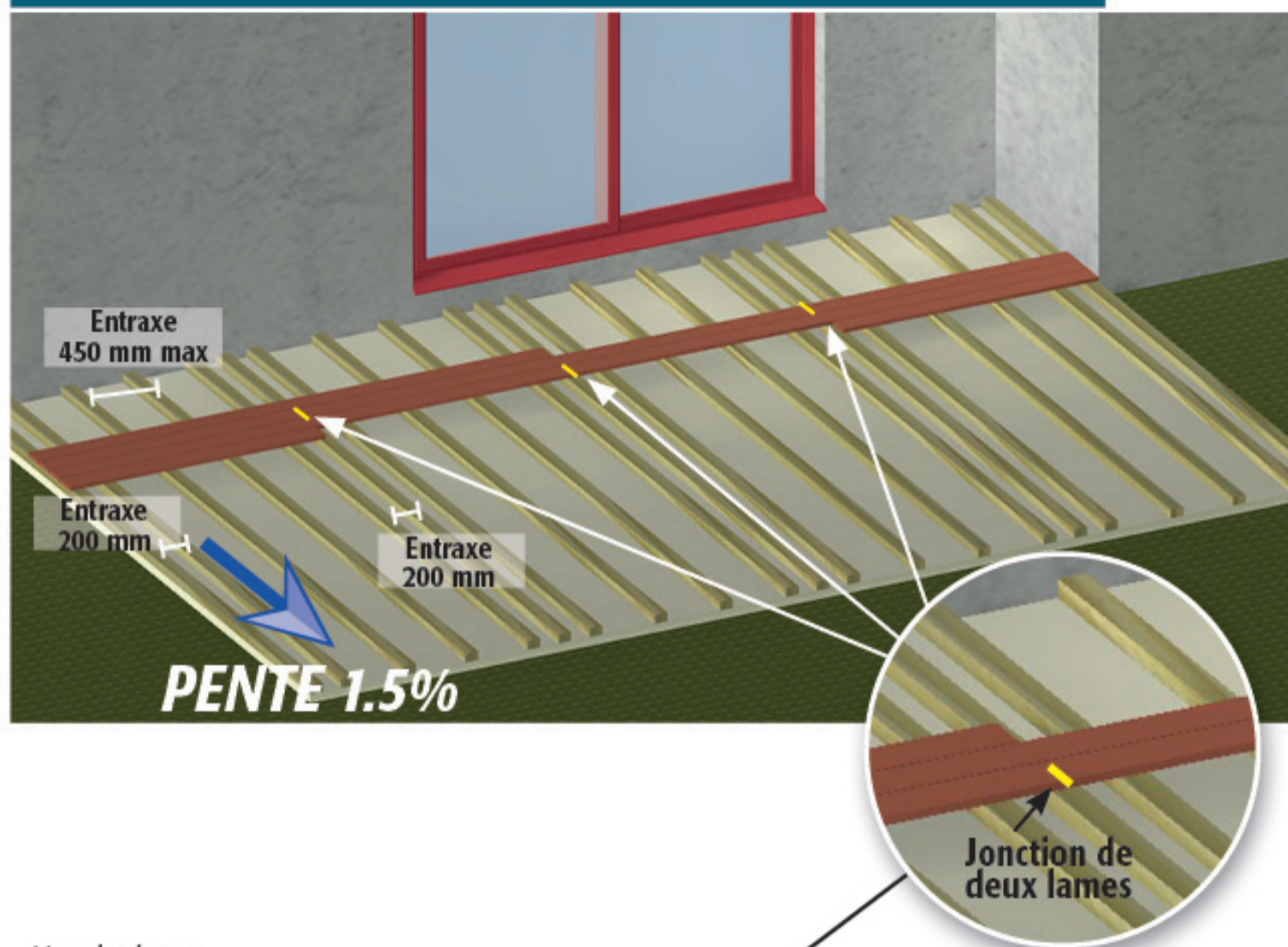

L'entraxe entre deux lambourdes est de 450 mm maximum pour :

- une lame d'épaisseur 22 mm,
- une charge de 350 kg/m²,
- un usage privatif

En cas de charges importantes ou pour un usage public, consulter votre revendeur.

Cas spécifiques : balcon, terrasse surélevée... consulter votre revendeur.

Vue du dessus

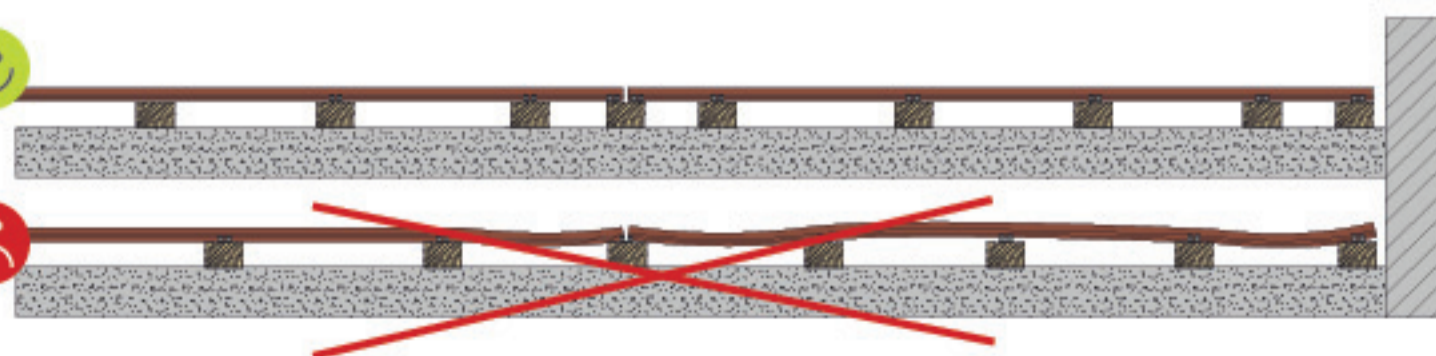
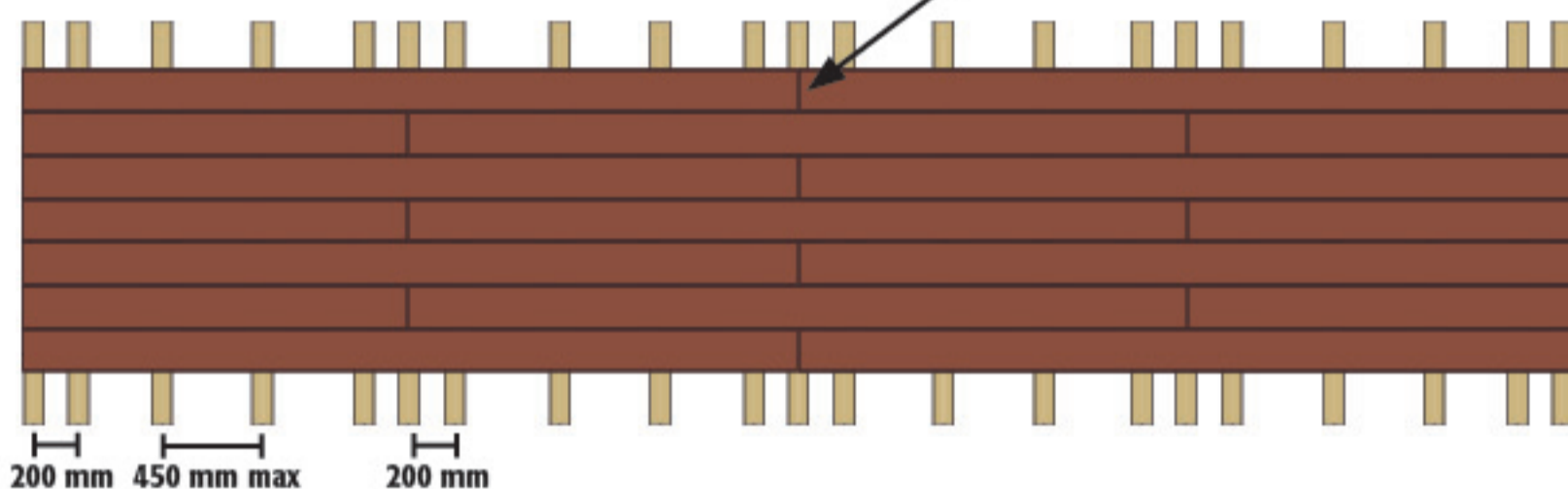

Chaque extrémité de lame doit avoir 2 lambourdes espacées d'un entraxe de 200 mm maxi. Pour la fixation des lames, voir page 10.



Si la terrasse fait plus de 8 m de longueur :

- il faut mettre une lame perpendiculaire

OU

- orienter les lames dans l'autre sens (en forme de damier)

OU

- mettre un joint de dilatation pour un usage public (voir schéma)

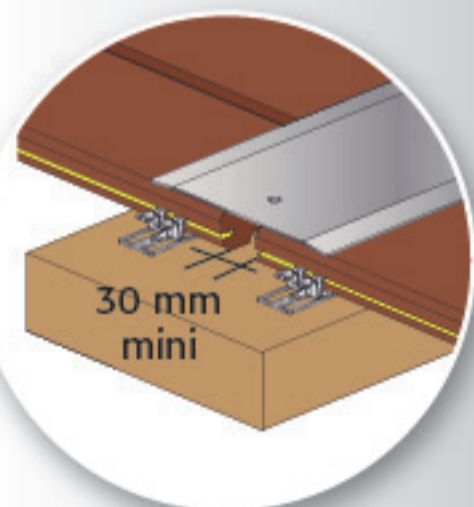

POSE SUR LAMBOURDES BOIS AVEC LAME INTERMÉDIAIRE PERPENDICULAIRE

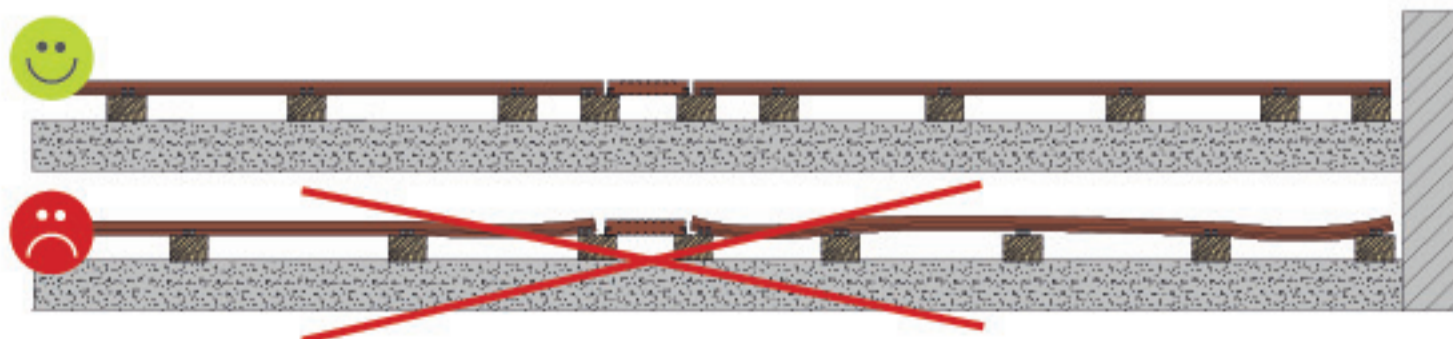
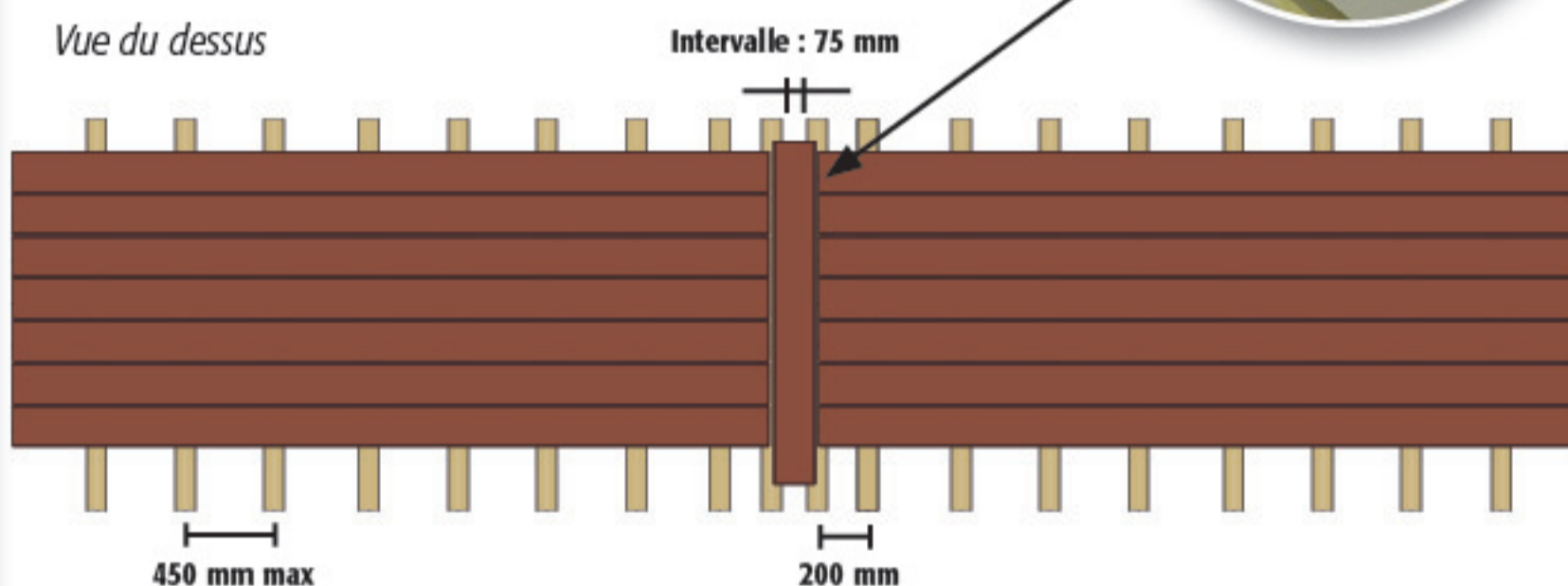
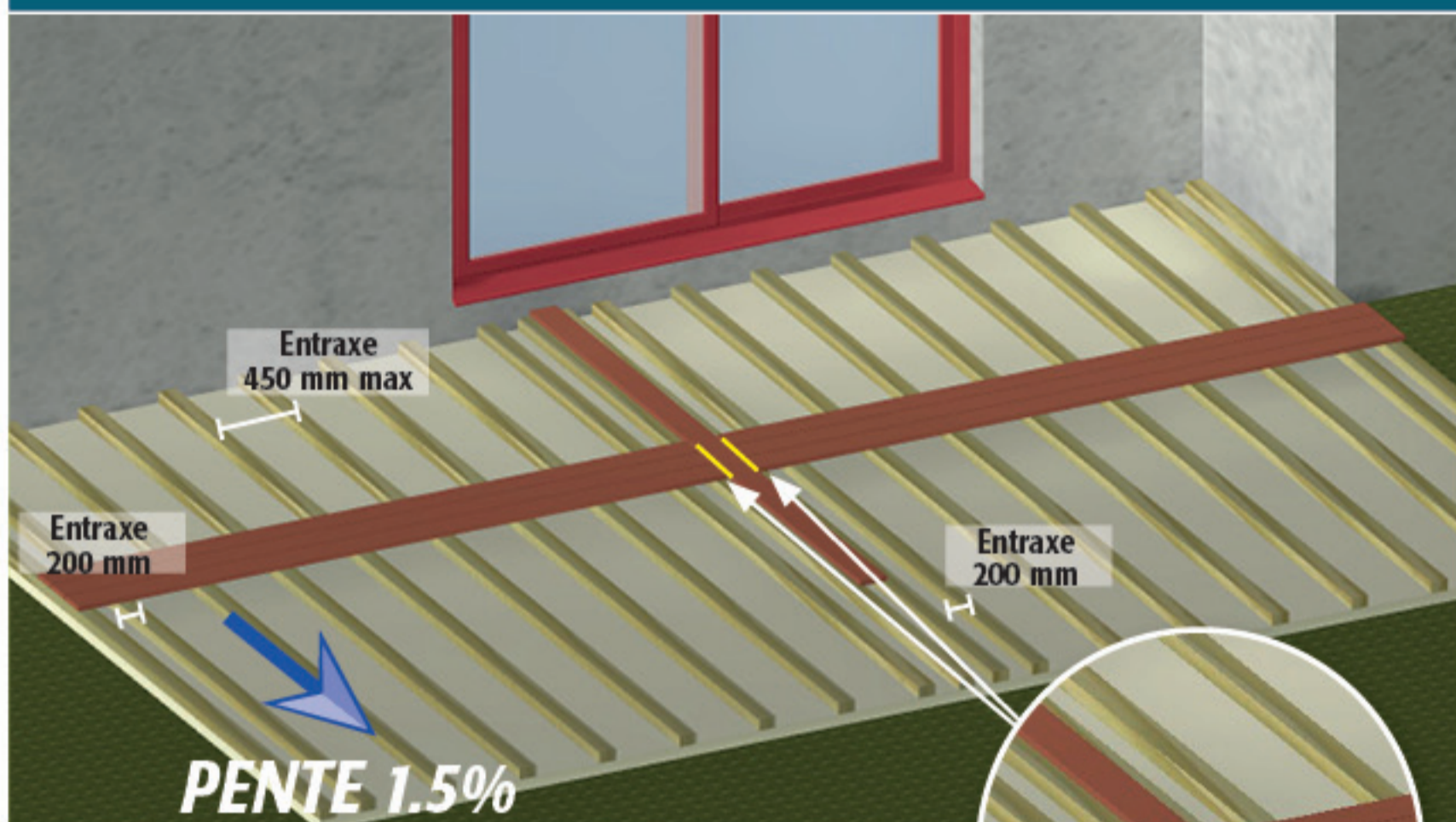

Chaque extrémité de lame doit avoir 2 lambourdes espacées d'un entraxe de 200 mm maxi. Pour la fixation de la lame intermédiaire perpendiculaire, voir page 12.

Calepinage pour des lambourdes bois composite

POSE SUR LAMBOURDES BOIS COMPOSITE DITE «EN JOINT DE PIERRE»



Pour permettre un écoulement des eaux sur la surface de la dalle béton, celle-ci doit être réalisée avec une pente minimale de 1,5 %. Il est préférable de positionner les lambourdes dans le sens de la pente.

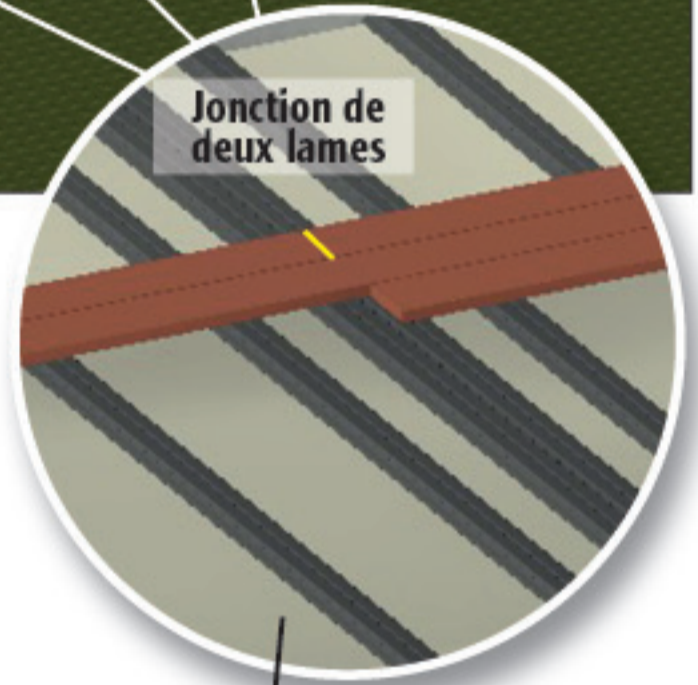
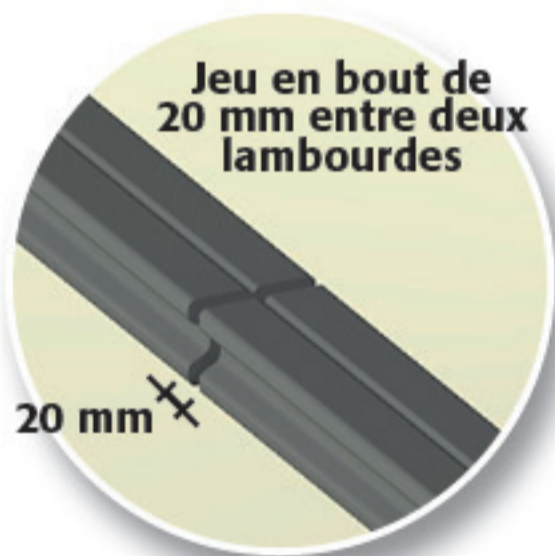
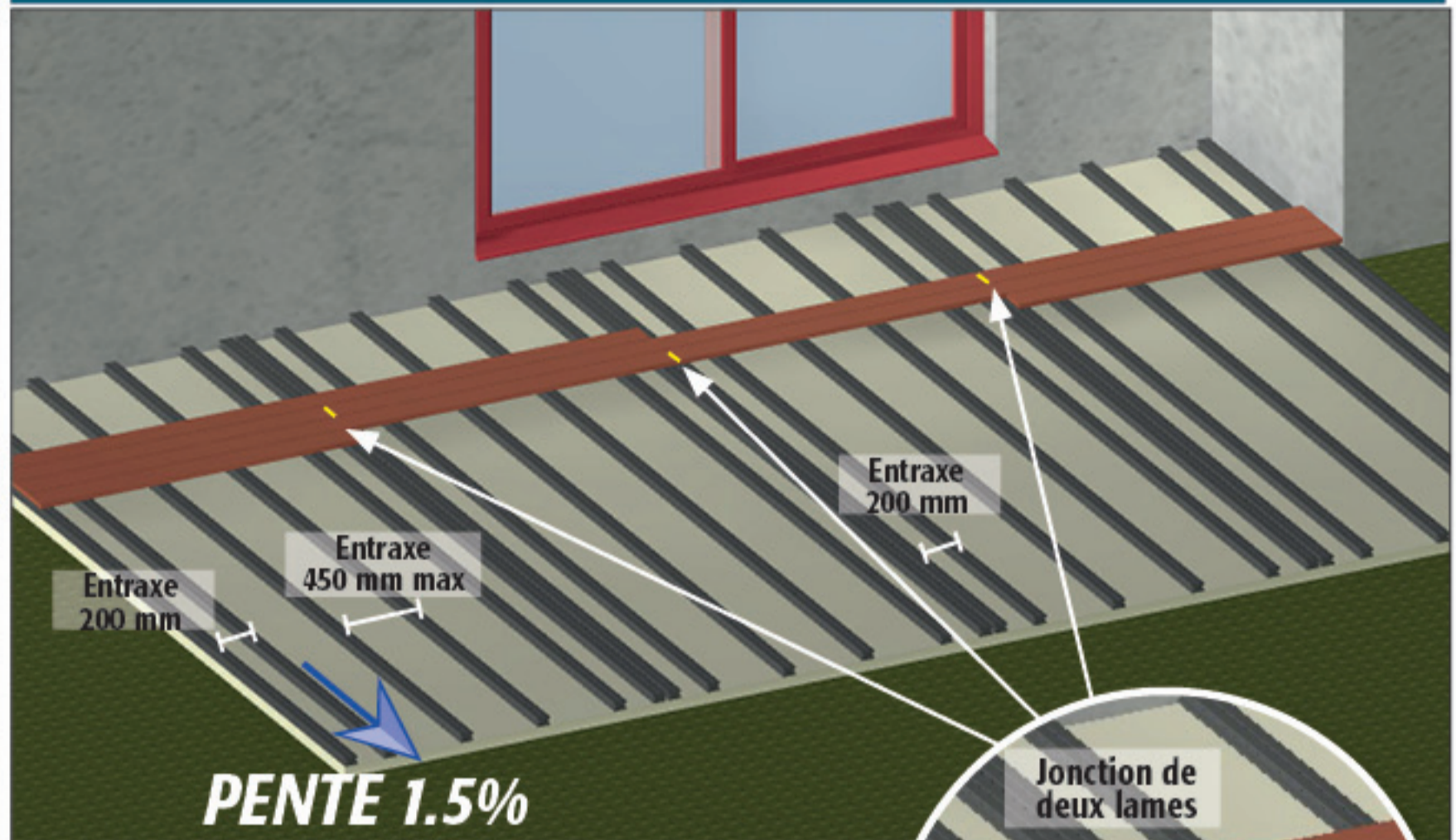

L'entraxe entre deux lambourdes est de 450 mm maximum pour :

- une lame d'épaisseur 22 mm,
- une charge de 350 kg/m²,
- un usage privatif

En cas de charges importantes ou pour un usage public, consulter votre revendeur.

Cas spécifiques : balcon, terrasse surélevée... consulter votre revendeur.

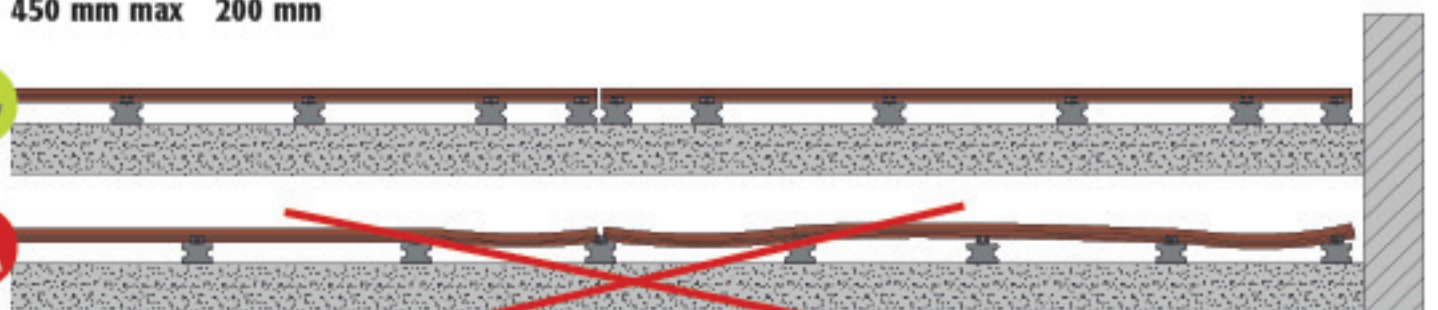
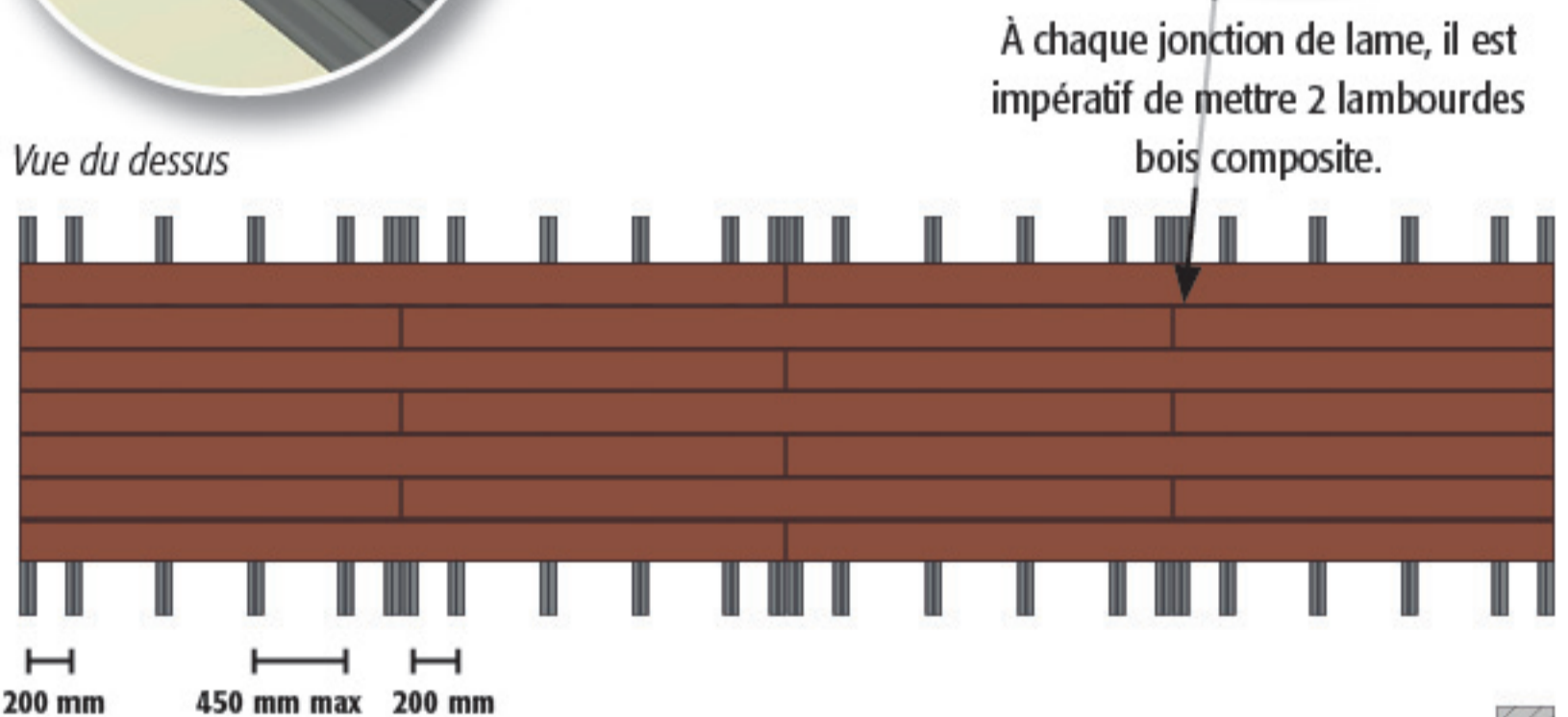

Chaque extrémité de lame doit avoir 2 lambourdes espacées d'un entraxe de 200 mm maxi. Pour la fixation des lames, voir page 10.

POSE SUR LAMBOURDES BOIS COMPOSITE AVEC LAME INTERMÉDIAIRE PERPENDICULAIRE



Si la terrasse fait plus de 8 m de longueur :

- il faut mettre une lame perpendiculaire

OU

- orienter les lames dans l'autre sens (en forme de damier)

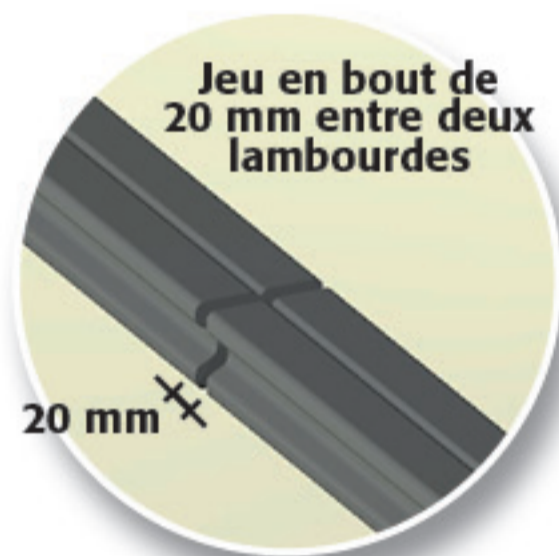
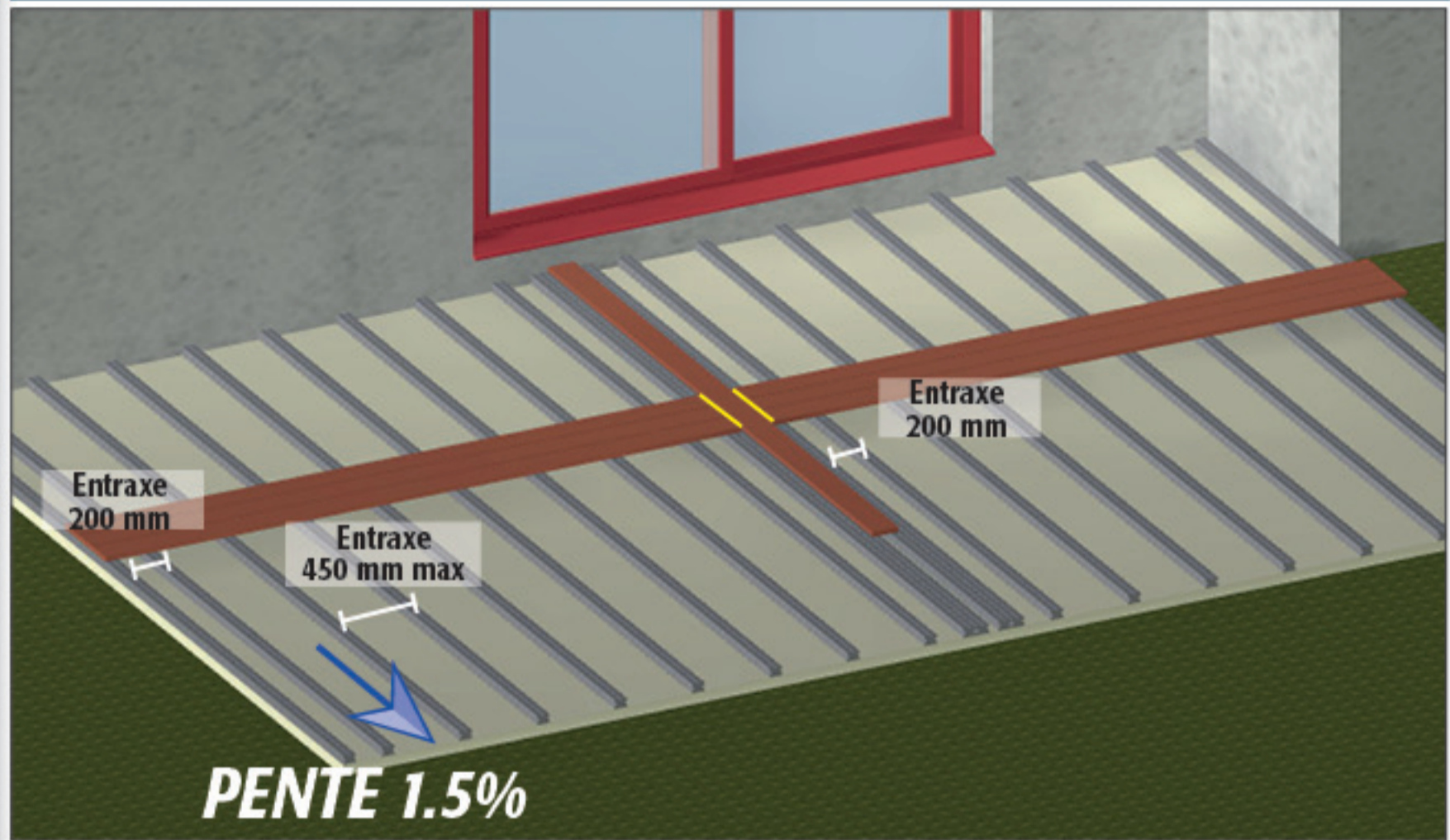

Vue du dessus

Intervalle : 85 mm

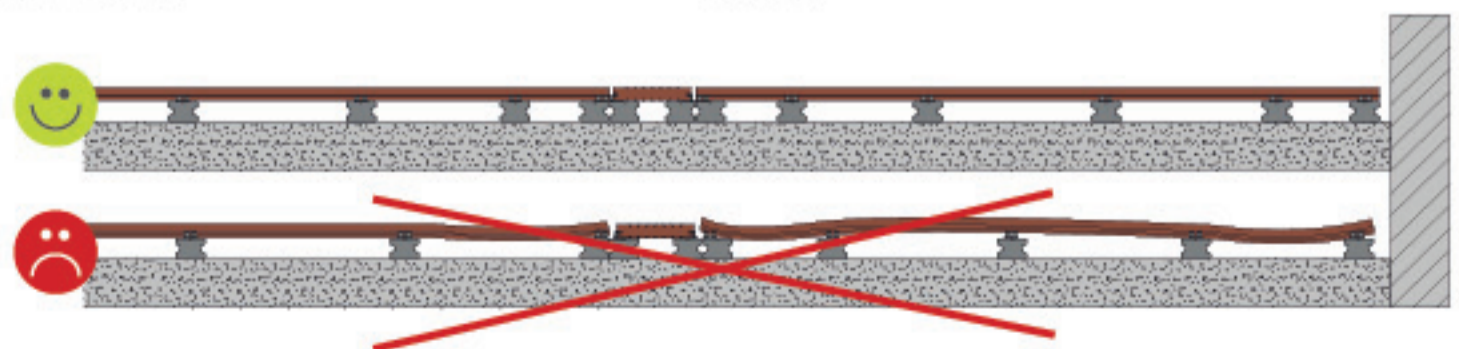
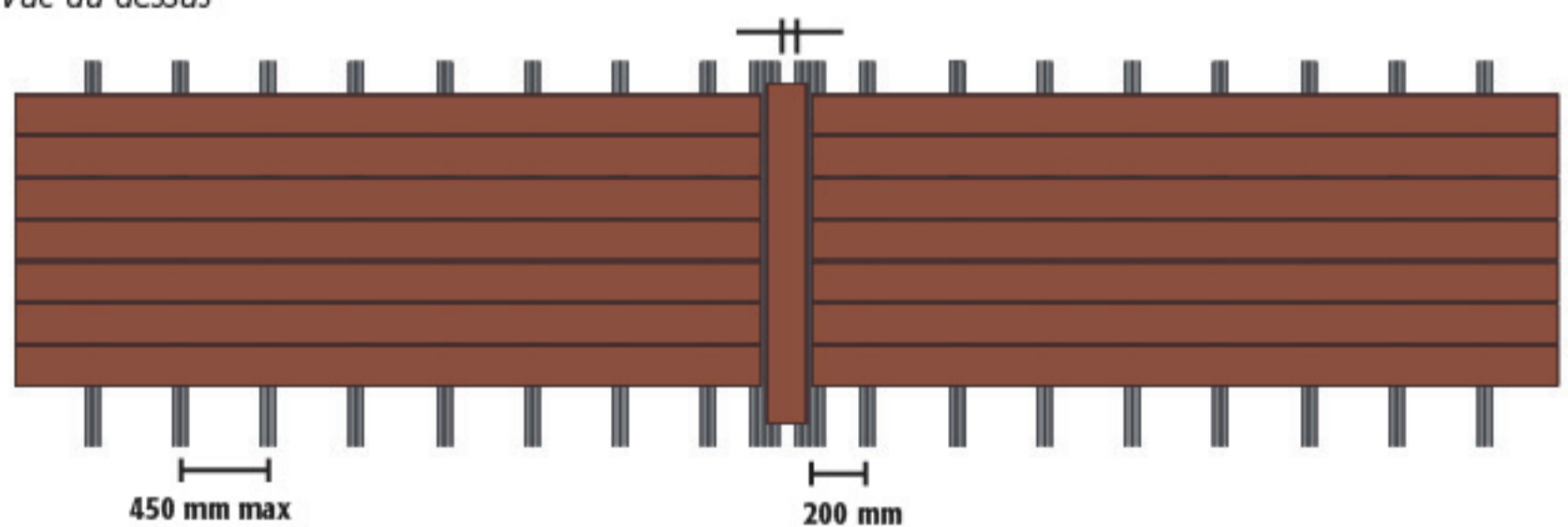

Chaque extrémité de lame doit avoir 2 lambourdes espacées d'un entraxe de 200 mm maxi. Pour la fixation de la lame intermédiaire perpendiculaire, voir page 12.

▶ Choisir sa technique de pose en fonction du sol



Pour s'assurer d'une bonne pérennité de votre terrasse, il faut prévoir une hauteur de 40 mm minimum sous le platelage et des grilles de ventilation.

Si la terrasse est fermée de tous les côtés, bien respecter le jeu de 10 mm entre les murs et les lames pour avoir une bonne ventilation.

Cas spécifiques : balcon, terrasse surélevée... nous consulter

1-Sur chape béton ou carrelage existant

SITUATION N°1 : Lambourdes bois

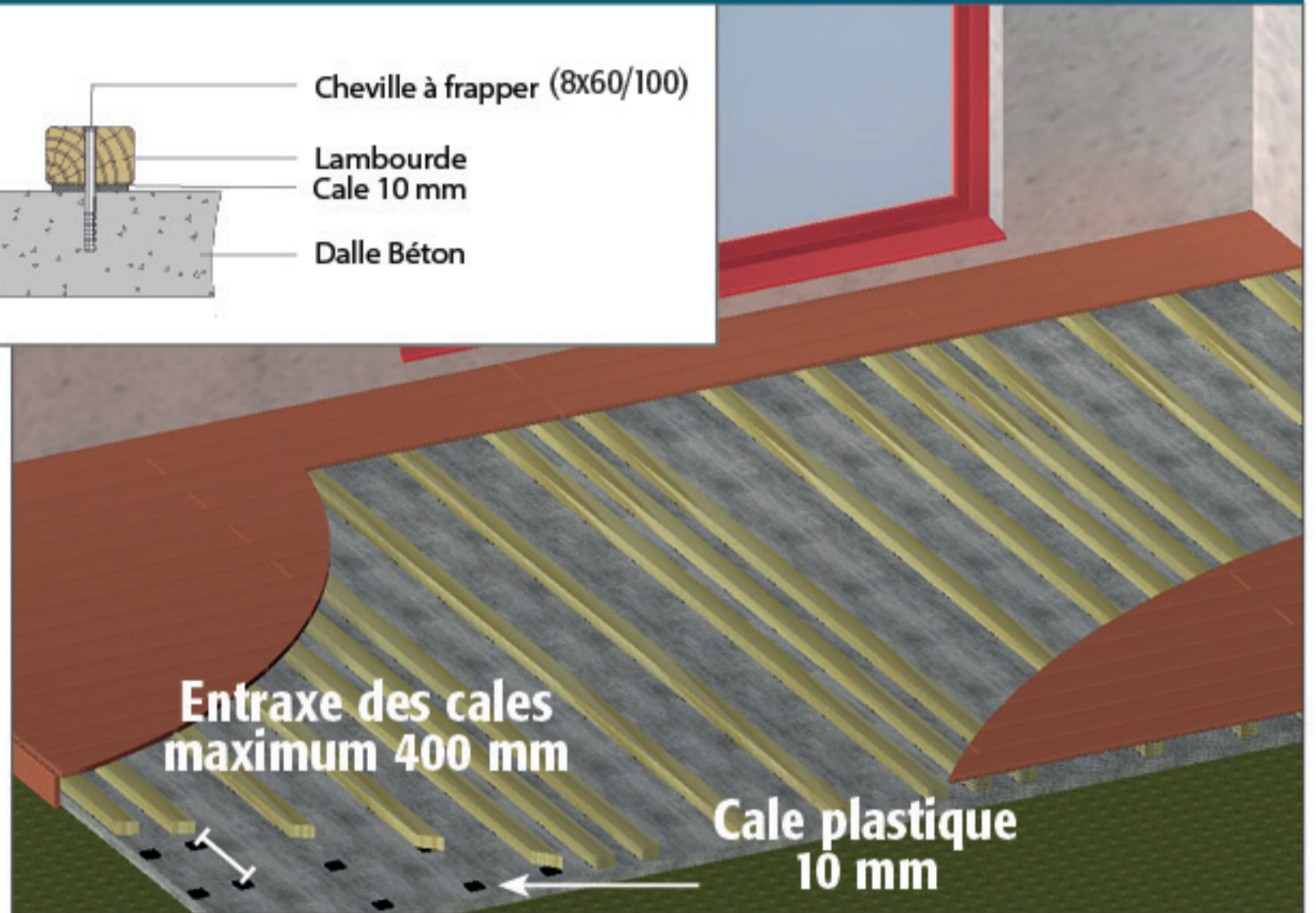
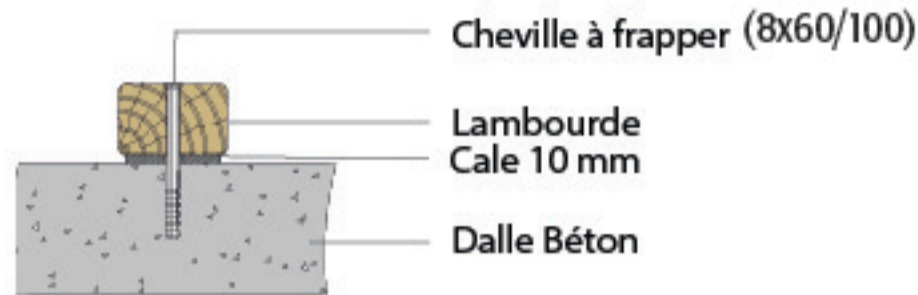

SITUATION N°2 : Lambourdes bois composite

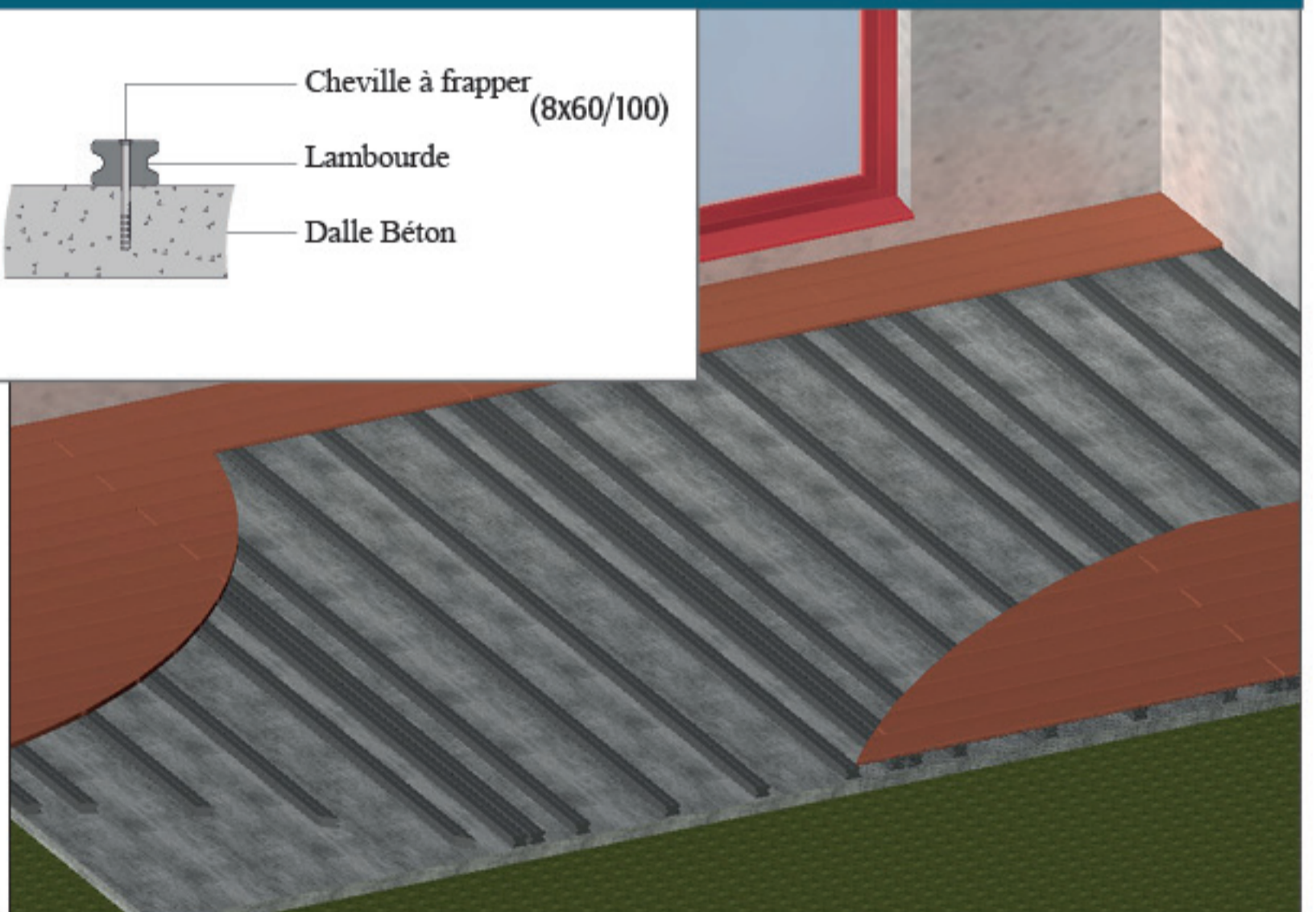
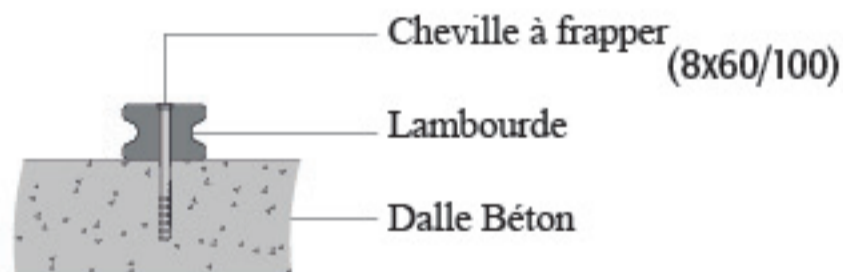

Ne jamais mettre de cales sous les lambourdes composite.

SITUATION N°3 : Plots réglables et lambourdes bois

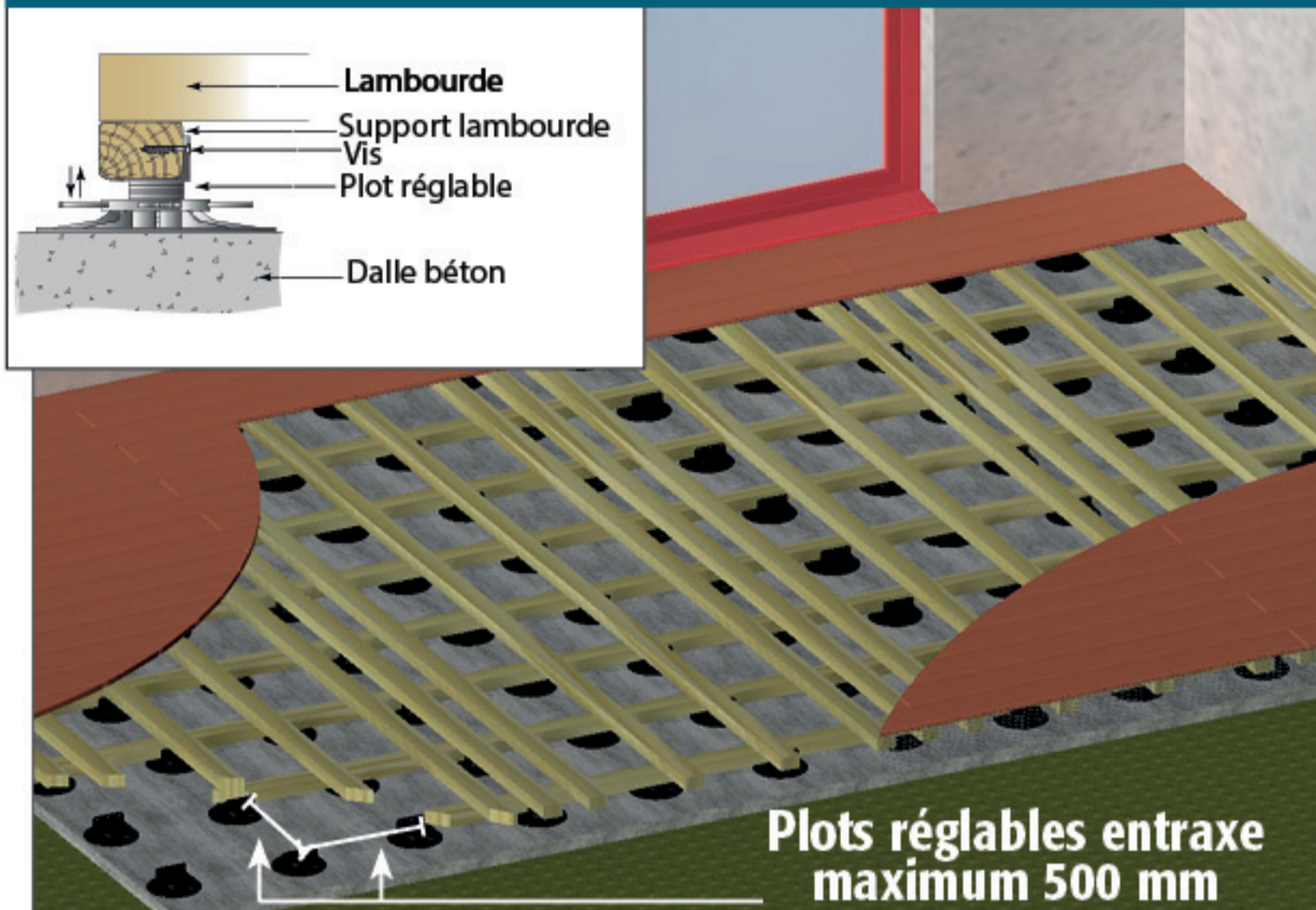

2-Sur plots béton

SITUATION N°4 : Lambourdes bois

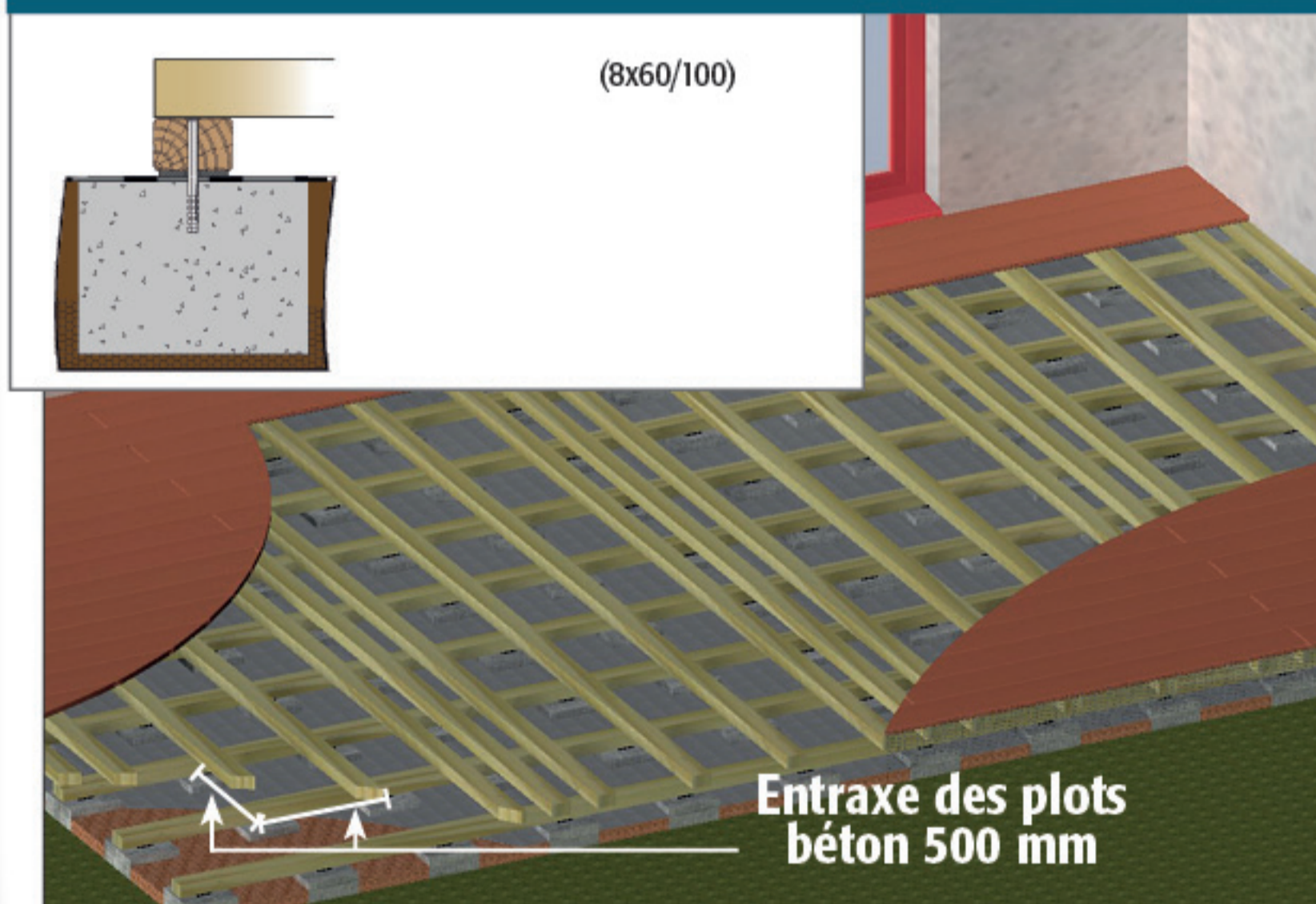

Bien respecter les entraxes des lambourdes (voir p. 4 à 7)

3- Remplacement d'une ancienne terrasse

S'assurer que les préconisations de pose des lambourdes définies précédemment sont conformes (entraxe, fixation...)

► Pose des lames



Pour s'assurer d'une bonne pérennité de votre terrasse, il faut prévoir une hauteur de 40 mm minimum sous le platelage et des grilles de ventilation.

Si la terrasse est fermée de tous les côtés, bien respecter le jeu de 10 mm entre les murs et les lames pour avoir une bonne ventilation.



Pour toute lame d'une longueur inférieure à 80 cm, il faut impérativement 3 appuis et 6 clips.



En cas de forte chaleur, étaler toutes les lames sur la terrasse pour avoir un allongement homogène.

• GRILLE DE VENTILATION

La grille de ventilation permet la libre circulation de l'air sous la terrasse sans laisser l'accès aux petits animaux (voir le détail de la finition pages 12-13)

• FIXATION

Seuls les clips fournis avec les lames conviennent. Il est impératif de visser tous les clips sur les lambourdes.

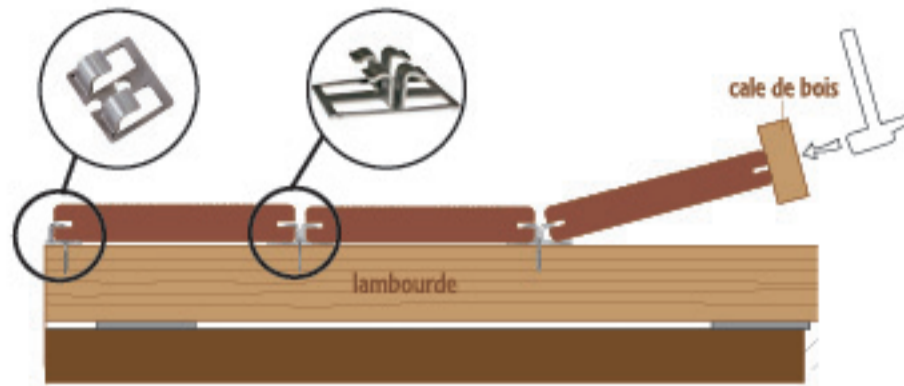

Pour garantir une fixation optimale des lames dans le sens longitudinal, il est recommandé de visser le clip central en biais. Cette méthode permet de bien caler le clip contre la lame, assurant ainsi sa stabilité dans le temps.

• POSE DES LAMES

Sur toutes les lames, un trait est visible sur un des deux côtés. Afin d'avoir un aspect homogène, ce trait doit toujours être disposé du même côté lors de la pose (voir schéma).

Attention, qui ne sont pas réversibles, le détrompeur doit se trouver au dessus de la rainure (voir schéma).



Il est impératif de doubler les clips à chaque jonction de 2 lames.

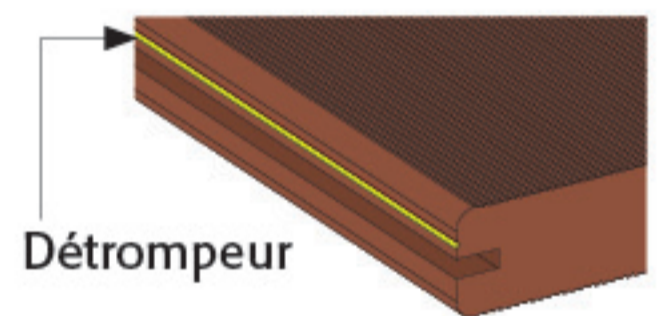
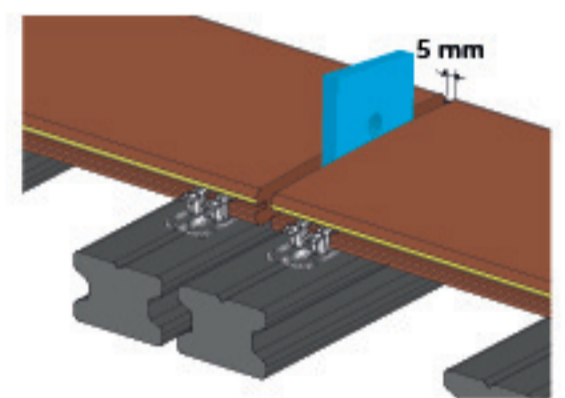
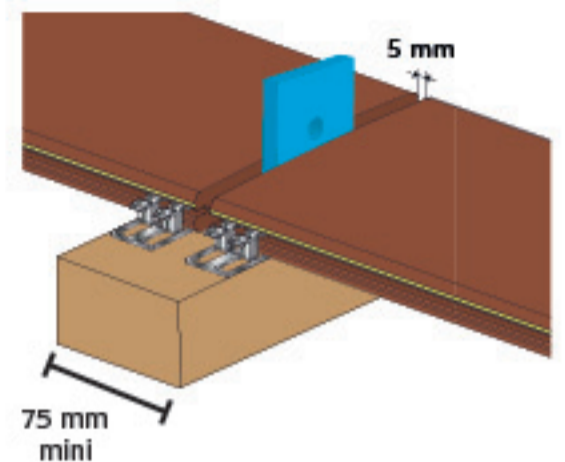

PARTICULARITÉ GAIA : Pour un rendu visuel harmonieux et naturel, il est conseillé d'alterner le sens des lames GAIA lors de la pose.

• ESPACEMENT ENTRE DEUX LAMES

À l'aide d'une cale, fournie dans le sachet de clips, prévoyez 5 mm de jeu entre deux lames.

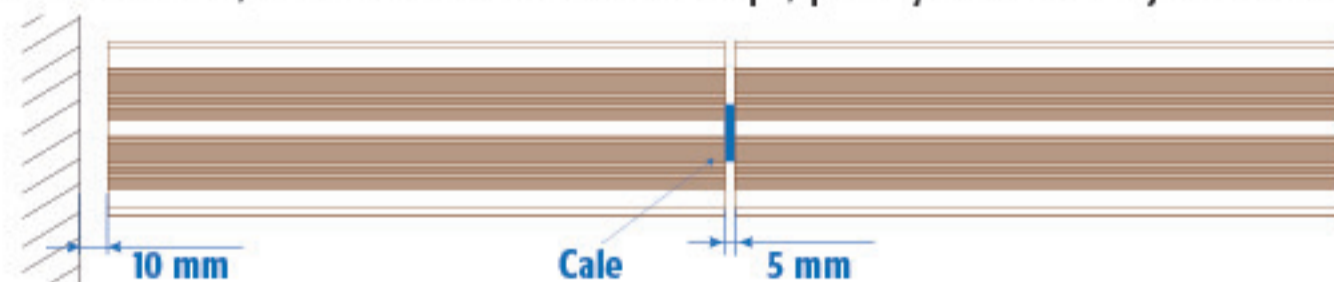

• PRÉCAUTIONS À PRENDRE PENDANT LA POSE

Allongement de la lame en fonction de la température

Ecart de température en plein soleil entre le matin et l'après-midi	Longueur de la lame L = 2 m	Longueur de la lame L = 4 m
☀ 20°C	Allongement : 1,5 mm	Allongement : 3 mm
☀☀ 40°C	Allongement : 3 mm	Allongement : 6 mm

Pour avoir un bon alignement des lames en extrémité de terrasse, il faut les recouper en une seule fois lorsque la température est comprise entre 10°C et 20°C.

• JOINT EN RIVE

10 mm minimum (jonction avec un mur, une plinthe, un seuil de porte, un poteau, un luminaire...).

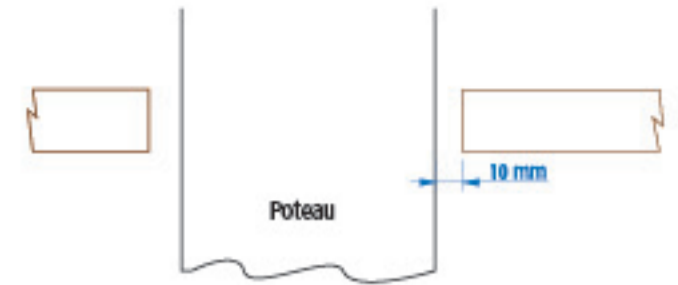

• COUPES

Poncer éventuellement les arêtes pour créer un chanfrein.

Le bois composite ne nécessite pas de retraiter les coupes.

Favoriser les découpes à angle droit au profit des découpes en pointe pour un meilleur vieillissement.

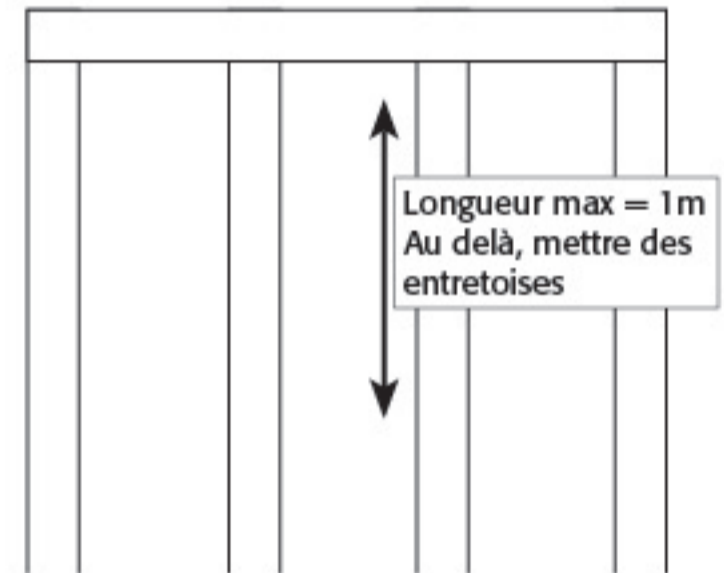

• TRAPPE DE VISITE :

- Il est impératif de faire un cadre porteur

• PISCINE :

- Ne pas visser de lames en tour de piscine au niveau des lignes d'eau.

• FIXATION À VIS POUR LES LAMES DE FINITION (PLINTHE) :

Utiliser deux vis en Inox sur la largeur de la lame (voir schéma ci-dessous). Il est impératif de percer les lames d'un diamètre supérieur de 2 mm à celui des vis utilisées et de fraiser pour que la tête de vis s'insère correctement dans le matériau.

- Foret : diamètre supérieur de 2 millimètres à celui des vis utilisées.
- Fraiseur : adapté à la tête de vis utilisée pour qu'elle s'insère correctement dans le matériau.

- *Entraxe de vissage pour les plinthes 35 cm maximum*



Les plinthes peuvent être vissées, leur longueur doit être de 2 m maximum. Les plinthes ne doivent pas être en contact avec la terre.

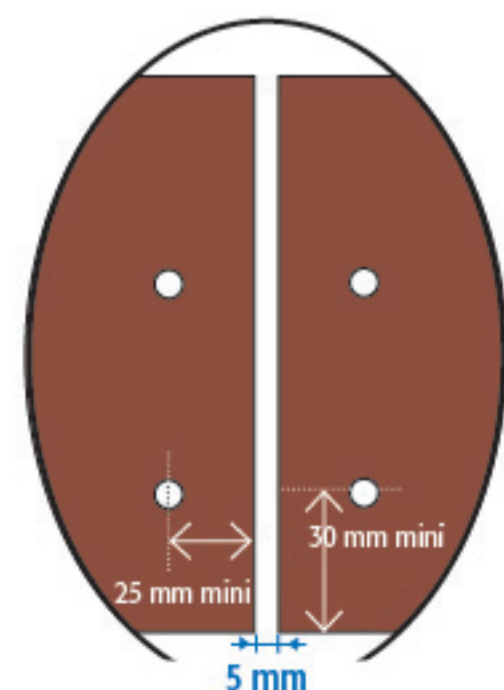
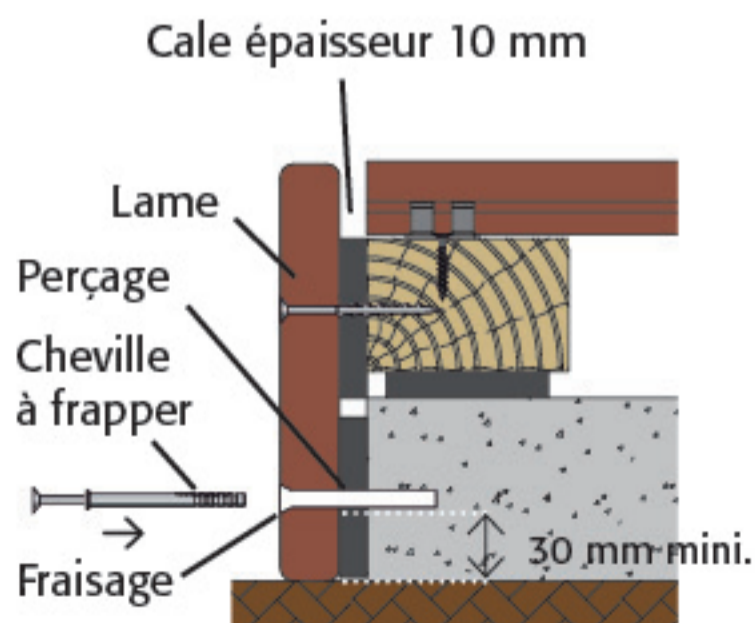

▶ Détails de pose et finition de la terrasse

Espacement entre lambourdes pour une lame de largeur 145 mm



Pour une lame de largeur 165 mm prévoir 20 mm d'espacement supplémentaire entre les lambourdes.

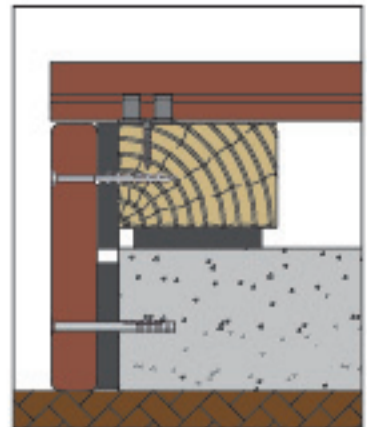
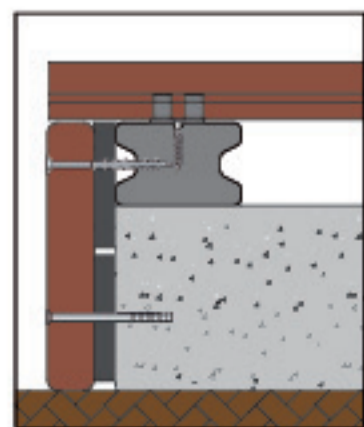
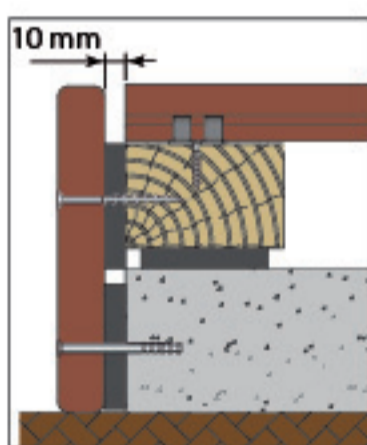
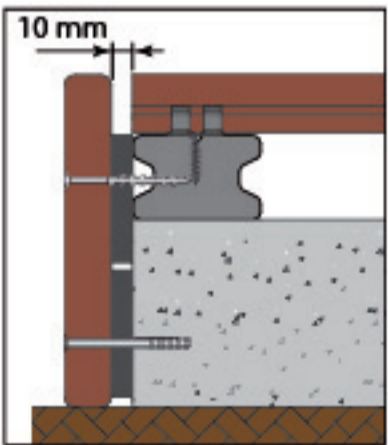
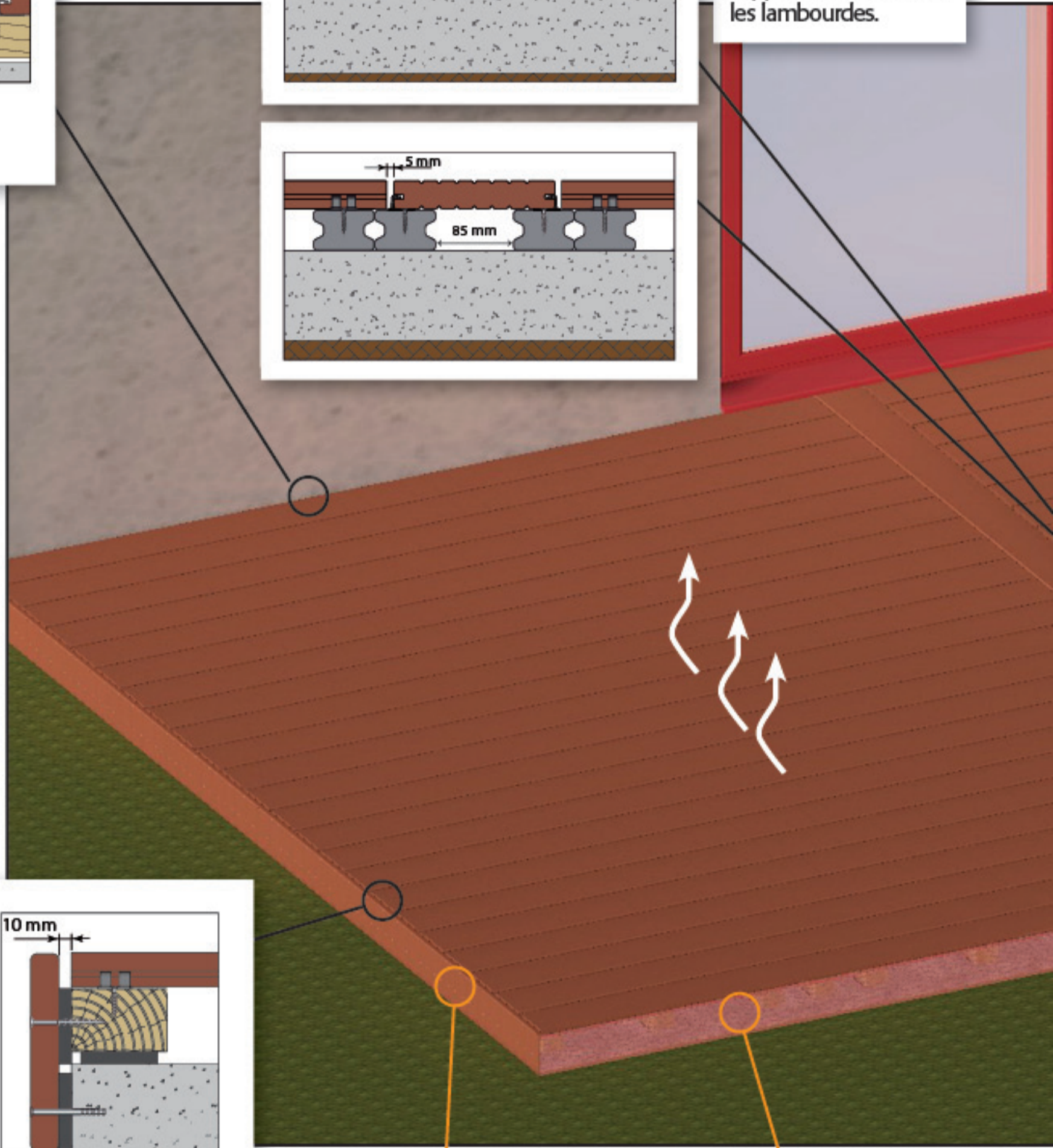
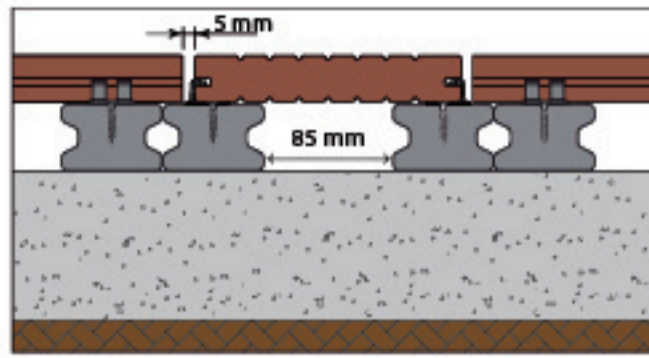
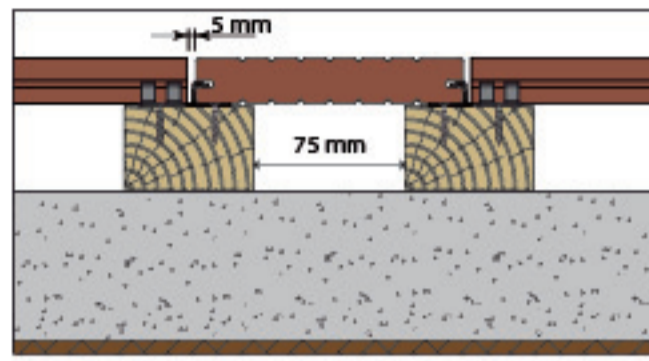
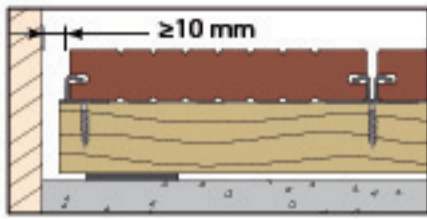

PARTICULARITÉ GAIA
profil de finition aluminium

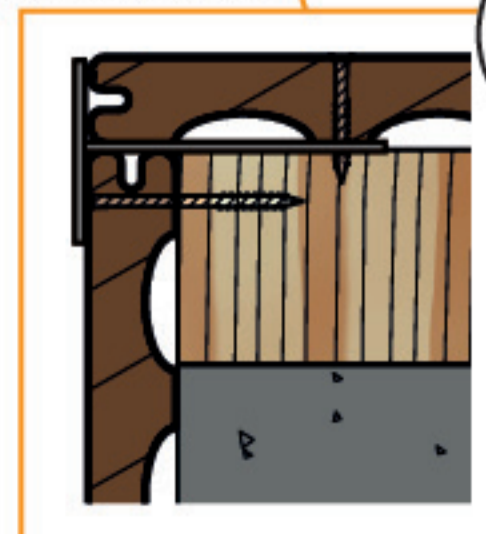

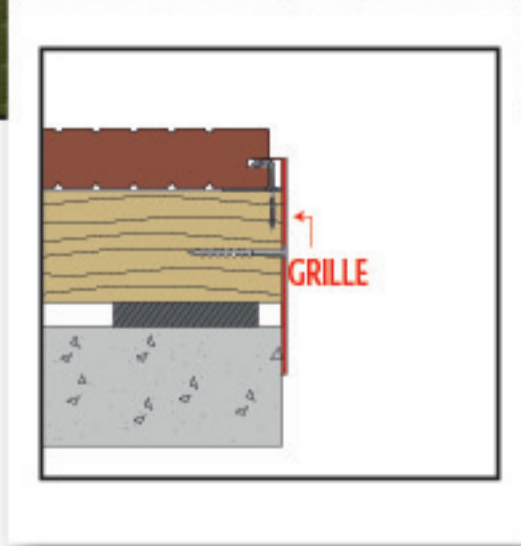
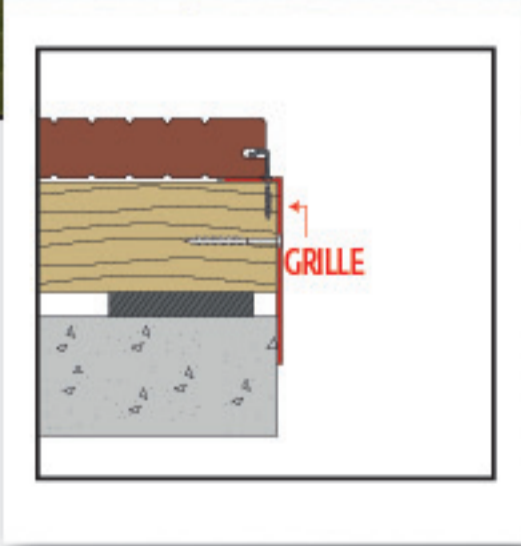
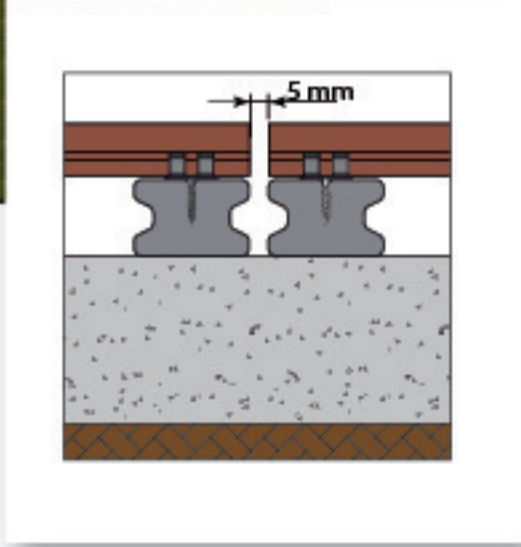
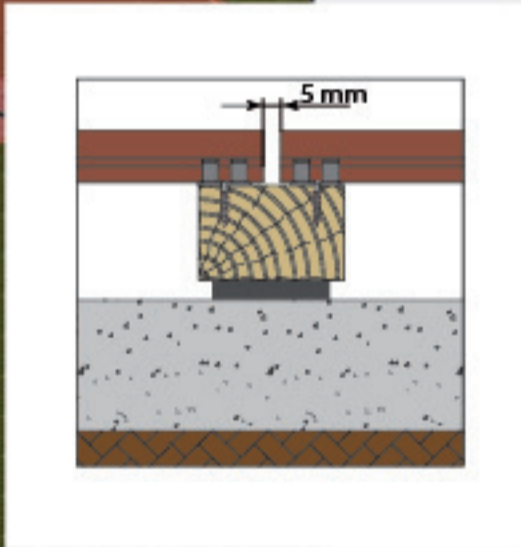
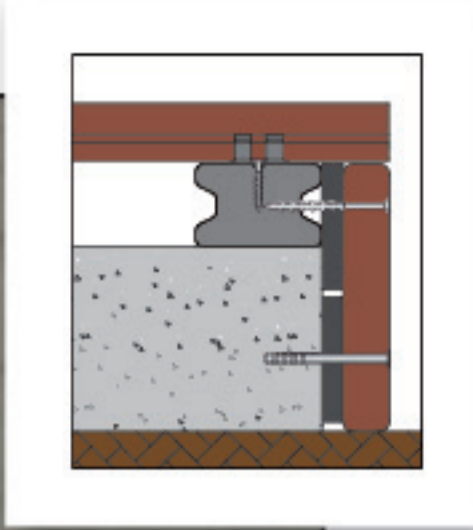
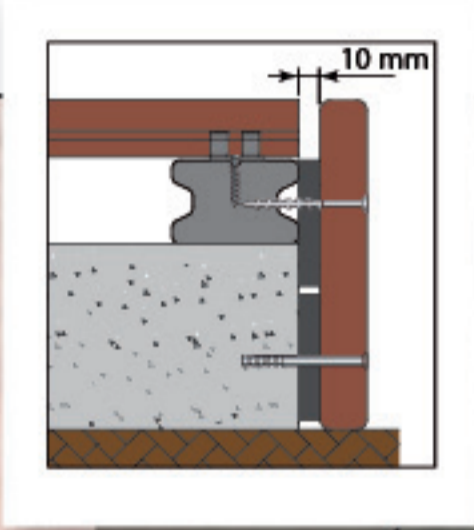
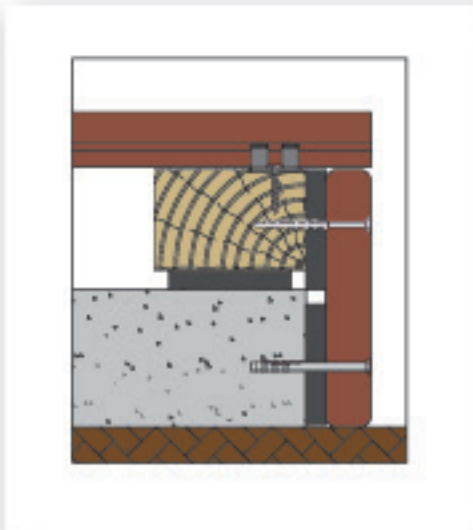
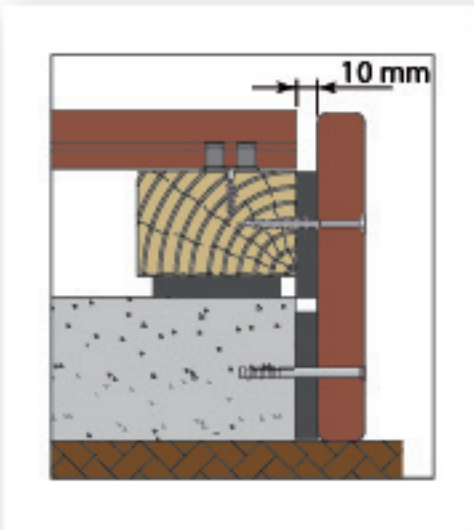
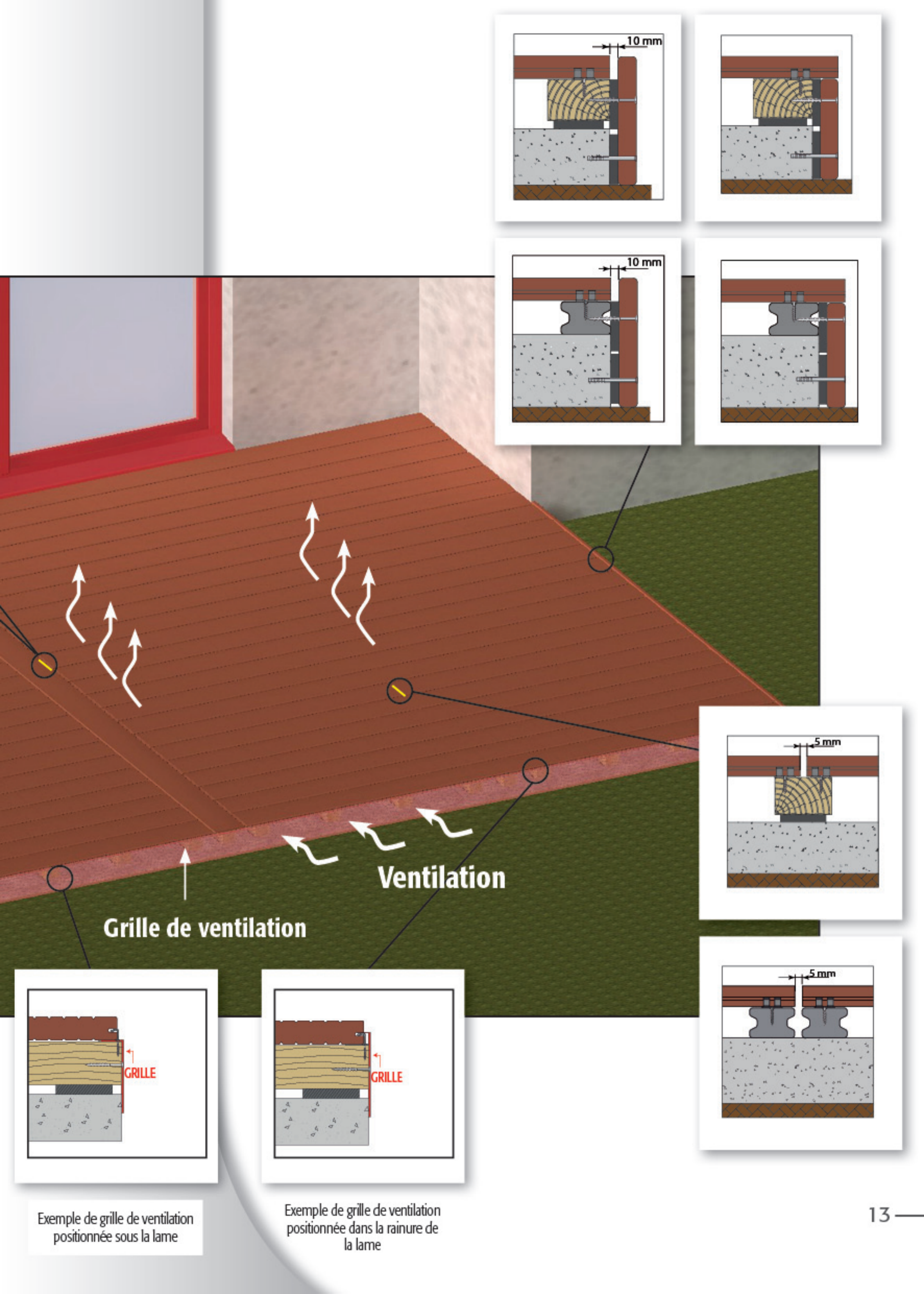

Exemple de grille de ventilation positionnée sous la lame

Exemple de grille de ventilation positionnée dans la rainure de la lame



A l'usage (toutes gammes hors GAIA)

COULEUR

LE JAUNISSEMENT : Le phénomène de jaunissement est dû à la présence de farines de bois dans les lames. En effet, le bois composite est fabriqué à partir de 2/3 de bois résineux.

Lors des premières expositions à la lumière et à l'air, il se produit une réaction superficielle à la surface des lames entraînant un jaunissement. Cette réaction tout à fait normale va disparaître au bout de quelques semaines.

LES NUANCES DE TEINTES : Des nuances de teintes d'une lame à l'autre peuvent apparaître sur des lames neuves. Nous conseillons donc d'acheter la totalité de votre commande en une fois afin de réduire ces nuances de teintes. Etaler sur les lambourdes toutes les lames avant leur fixation pour gérer au mieux les nuances de teintes trop marquées.

AURÉOLES : Des auréoles peuvent apparaître après la pose de votre terrasse. Cela est dû à la présence de poussière à la surface des lames qui réagit à l'eau et au soleil. Ce phénomène disparaît avec les intempéries. Vous pouvez aussi supprimer ces auréoles en nettoyant à l'eau et en frottant avec un balai-brosse.

COULEURS : La couleur de votre terrasse va naturellement évoluer avec le temps et la couleur initiale se patiner inévitablement.
La couleur des échantillons n'est pas contractuelle.

ENTRETIEN COURANT

On recommande un nettoyage régulier des lames :

- Soit avec un balai à poils durs dans le sens des lames.
- Soit avec un jet d'eau.

Utiliser une spatule ou un outil plat pour dégager les espaces obstrués entre les lames. En cas de tâche grasse, agir le plus rapidement possible car comme sur n'importe quel revêtement de sol, le gras s'incruste. Pour cela, nous vous conseillons l'utilisation de "Terre de Sommières".

Pour le nettoyage courant, contactez-nous pour bénéficier de l'un de nos produits.

ENTRETIEN POUR TÂCHES RÉSISTANTES

Utilisation de la BROSSEUSE MULTIBRUSH et LA BROSSE PRO (avec poils acier)

Suivre les instructions suivantes :

1. Mouiller la terrasse à l'aide d'un jet d'eau (la lame doit être humide avant passage de la brosseuse).
2. Ne pas utiliser de savon ou produit nettoyant, uniquement de l'eau.
3. Passer la brosseuse dans le sens des lames pour toutes les lames sauf pour les lames bombées (Orion, Baltique), il est préférable de passer dans le sens perpendiculaire à la lame.
4. Rincer la terrasse à grande eau avec l'aide d'un balai brosse à poils plastique sitôt le passage de la brosseuse pour éviter que le résidu de brossage se recolle sur la lame.
5. Si les taches sont toujours présentes, répéter le processus, si nécessaire jeter sur la zone à nettoyer une poignée de sable qui va augmenter l'efficacité de la brosse.

Ce nettoyage peut être effectué 2 fois par an (printemps, automne) pour maintenir la terrasse en excellent état.

La terrasse après ce nettoyage va devenir jaune : voir explications ci-dessus.



A l'usage (gamme GAIA)

COULEUR

LES NUANCES DE TEINTES : Le rendu final de votre terrasse GAIA et ses nuances varient en fonction de la pose et de la production. Pensez à bien effectuer un panachage des lames lors de la pose.

COULEURS : La couleur de votre terrasse va naturellement évoluer avec le temps et la couleur initiale se patiner inévitablement.

La couleur des échantillons n'est pas contractuelle.

ENTRETIEN COURANT

On recommande un nettoyage régulier des lames :

- Soit avec un balai à poils durs dans le sens des lames.
- Soit avec un jet d'eau.

Utiliser une spatule ou un outil plat pour dégager les espaces obstrués entre les lames. En cas de tâche grasse, agir le plus rapidement possible car comme sur n'importe quel revêtement de sol, le gras s'incruste. Pour cela, nous vous conseillons l'utilisation de "Terre de Sommières".

Pour le nettoyage courant, contactez-nous pour bénéficier de l'un de nos produits.

Profil ORION	22 x 165
Densité	1,24
Poids au m ²	4,2 kg/m ²
Résistance à l'abrasion (TABER - EN 13329)	0,39 mm / 2000 tours
Résistance au poinçonnage (BRINDEL - EN 1534)	34N/mm ²
Glissance (XP CEN / TS 15676)	Très adhérent
Classe de durabilité (EN 350)	Classe 1
Résistance aux termites (EN 117)	Excellente
Résistance aux pourritures et autres champignons	Excellente
Résistance aux insectes xylophages	Excellente
Température de ramolissement	154°C
Dilatation thermique (sens longitudinal)	< 0,050 mm/m.°C
Module de flexion (EN 310)	> 38 MPa
Tolérance de longueur des lames dans la palette	+/- 10 mm

Profil ATRIA	21 x 165
Densité	1,21
Poids au m ²	3,5 kg/m ²
Résistance à l'abrasion (TABER - EN 13329)	0,39 mm / 2000 tours
Résistance au poinçonnage (BRINDEL - EN 1534)	34N/mm ²
Glissance (XP CEN / TS 15676)	T : PC : 27
Classe de durabilité (EN 350)	Classe 1
Résistance aux termites (EN 117)	Excellente
Résistance aux pourritures et autres champignons	Excellente
Résistance aux insectes xylophages	Excellente
Température de ramolissement	154°C
Dilatation thermique (sens longitudinal)	< 0,050 mm/m.°C
Module de flexion (EN 310)	> 35 MPa
Tolérance de longueur des lames dans la palette	+/- 10 mm

Profil GAIA	21 x 165
Densité	1,13
Poids au m ²	3,1 kg/m ²
Résistance à l'abrasion (TABER - EN 13329)	0,39 mm / 2000 tours
Résistance au poinçonnage (BRINDEL - EN 1534)	34N/mm ²
Glissance (XP CEN / TS 15676)	T : PC : 27
Classe de durabilité (EN 350)	Classe 1
Résistance aux termites (EN 117)	Excellente
Résistance aux pourritures et autres champignons	Excellente
Résistance aux insectes xylophages	Excellente
Température de ramolissement	154°C
Dilatation thermique (sens longitudinal)	< 0,050 mm/m.°C
Module de flexion (EN 310)	> 33 MPa
Tolérance de longueur des lames dans la palette	+/- 10 mm

Profil KARA	21 x 145
Densité	1,24
Poids au m ²	2,8 kg/m ²
Résistance à l'abrasion (TABER - EN 13329)	0,39 mm / 2000 tours
Résistance au poinçonnage (BRINDEL - EN 1534)	34N/mm ²
Glissance (XP CEN / TS 15676)	T : PC : 27
Classe de durabilité (EN 350)	Classe 1
Résistance aux termites (EN 117)	Excellente
Résistance aux pourritures et autres champignons	Excellente
Résistance aux insectes xylophages	Excellente
Température de ramolissement	154°C
Dilatation thermique (sens longitudinal)	< 0,050 mm/m.°C
Module de flexion (EN 310)	> 30 MPa
Tolérance de longueur des lames dans la palette	+/- 10 mm

Profil GEMEAUX	21 x 145
Densité	1,24
Poids au m ²	2,9 kg/m ²
Résistance à l'abrasion (TABER - EN 13329)	0,39 mm / 2000 tours
Résistance au poinçonnage (BRINDEL - EN 1534)	34N/mm ²
Glissance (XP CEN / TS 15676)	T : PC : 27
Classe de durabilité (EN 350)	Classe 1
Résistance aux termites (EN 117)	Excellente
Résistance aux pourritures et autres champignons	Excellente
Résistance aux insectes xylophages	Excellente
Température de ramolissement	154°C
Dilatation thermique (sens longitudinal)	< 0,050 mm/m.°C
Module de flexion (EN 310)	> 25 MPa
Tolérance de longueur des lames dans la palette	+/- 10 mm



Pourquoi choisir les lames bois composite

RÉSISTANT À TOUTE ÉPREUVE

Matériau compact et homogène, le bois composite réagit peu aux variations d'hygrométrie et convient aux environnements humides et marins. Les lames composite résistent aux chocs, ne fendent pas et ne se déforment pas.

NATURELLEMENT DURABLE

Les lames composite sont totalement insensibles aux attaques de champignons, d'insectes xylophages ou de termites.

CONFORTABLE ET SÛR

Grâce au bois majoritaire, les lames composite sont chaleureuses et agréables au pied. Elles sont garanties "anti-écharde". Même mouillées, les lames composite ne glissent pas.

MATÉRIAU ÉCOLOGIQUE

Les lames composite sont fabriquées en France.

La matière bois provient de scieries françaises.

Tous les arbres sciés dans les scieries sont issus de forêts gérées durablement sous certification PEFC, ce qui signifie :

- 1- que toutes les éclaircies sont faites dans le respect du paysage, de la population locale et de la biodiversité,
- 2- que chaque coupe donne lieu à de nouvelles plantations pour renouveler la forêt, et même accroître sa superficie*.

(* Depuis plusieurs années, la forêt française s'accroît.

Le polypropylène provient de sociétés engagées dans la démarche de développement durable.



Composite = 6 volumes de particules de bois
+ 1 volume de poudre de polymère

Le bois est le seul matériau de construction naturellement et rapidement renouvelable. Consommer du bois permet de stocker le CO2 atmosphérique absorbé par l'arbre pendant sa croissance et donc de lutter contre l'effet de serre. Une terrasse en bois composite de 50 m2 permet de stocker l'équivalent des émissions de CO2 d'une voiture actuelle pendant 1 an ! (150 g de CO2/km et 15000 km par an).

ÉCOLOGIE

Les produits composite valorisent les sciures de bois.

Les produits composite sont fabriqués localement : moins de rejets de CO2 dus au transport.

Les produits composite ne contiennent ni colle, ni chlore, ni additifs.

Les produits composite sont durables.

Les produits composite sont fabriqués à partir d'énergie verte issue de biomasse.

RECYCLAGE

Les chutes générées à la pose ne nécessitent aucun traitement. Ces chutes peuvent être rapportées afin de revaloriser ces déchets et re-fabriquer des profils en bois composite.

L'atelier de fabrication de bois composite ne génère donc aucun déchet car tout est recyclé en permanence.

Le fabricant décline toute responsabilité en cas de non respect des consignes de pose.