

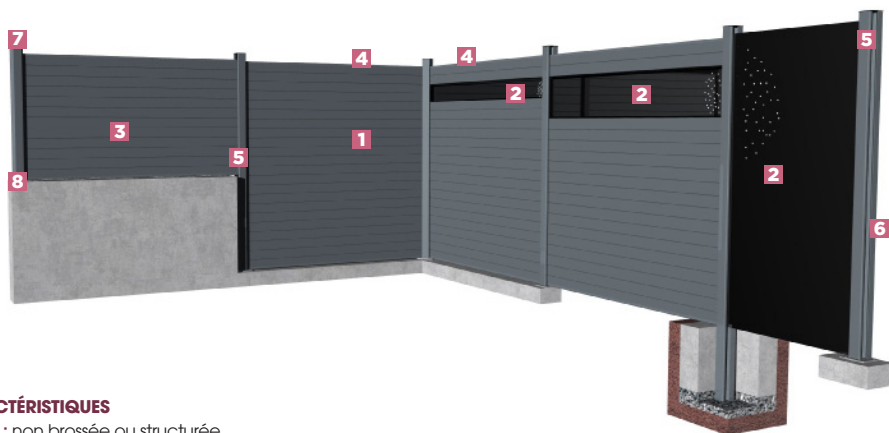

Recommandations de
pose pour
**CLOTURE BOIS COMPOSITE
2 METRES**

COMPOSEZ SELON VOS IDÉES !



CARACTÉRISTIQUES

Finition : non brossée ou structurée

Composition :

- lames bois composite alvéolaires de section 22 x 160 mm, longueur 1,97 m (garantie 20 ans*)
- poteaux, profils de finition en aluminium, avec une finition de qualité QUALICOAT (garantie 10 ans)
- raidisseurs intérieurs en acier galvanisé.

Assemblage : simple emboîtement des lames

Montage :

- avec pied de poteau en acier sur muret ou dalle béton pour une hauteur de poteau jusqu'à 1,83 m; ou à sceller pour les hauteurs supérieures à 1,83 m.
- prévoir un jeu de 10 mm à chaque extrémité de la lame

Entretien : un nettoyage régulier au jet d'eau en balayant dans le sens des lames suffit

1 LAMES DE REMPLISSAGE

Bois composite
Épaisseur : 22 mm - Hauteur : 160 mm - Longueur : 1,97 m

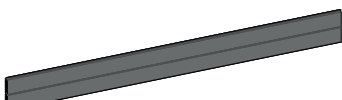

2 DÉCORS ALU

HAVANE OU SYDNEY

Panneau horizontal : 160 x 1970 mm et 320 x 1970 mm
Panneau vertical : 920 x 1760 mm et 410 x 1760 mm



3 RAIDISSEUR INTÉRIEUR

Raidisseur acier galvanisé
Largeur : 12,5 mm - Hauteur : 60 mm - Longueur : 1,97 m



4 PROFILS DE FINITION

Profil aluminium
Épaisseur 26 mm - Largeur 20 mm - Longueur 1,93 m



5 POTEAUX

Poteaux aluminium
Hauteur 0,51 m
Hauteur 1,02 m
Hauteur 1,16 m
Hauteur 1,49 m
Hauteur 1,83 m
Hauteur 2,50 m



6 PROFIL POTEAUX DE FIN

Hauteur 1,02 m et 1,83 m



7 CHAPEAU DE POTEAU

Chapeau Livré avec 1 vis - Noir



8 PIED DE POTEAU

Pied de poteau Y en acier
Platine 150 x 120 mm - Hauteur 300 mm
Prévoir kit tiges filetées et scellement chimique

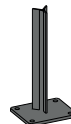

SACHET D'ÉQUERRES

Équerre Livrée avec 2 vis
Pour rattrapage de niveau



PRINCIPES GÉNÉRAUX

Les lames de clôtures ne sont pas structurelles et ne sont pas conçues pour être utilisées comme platelage, ni pour supporter une charge. **La pose sur platine est interdite pour des hauteurs de poteaux supérieures à 1,83 m***. Cette clôture ne peut être utilisée comme garde-corps ou clôture de piscine. Le fabricant décline toute responsabilité en cas de non-respect des conseils de pose.

* Elle résiste à un vent maximum de 110 km/heure.

COMPOSEZ VOTRE CLÔTURE

Pour un module de 0,51 m de haut il faut :

- | | | |
|-----------------------|---------------------|-------------------------|
| • 3 lames | • 2 pieds de poteau | • 2 profils de finition |
| • 2 poteaux de 0,51 m | • 2 chapeaux | • 1 raidisseur |

Pour un module de 1,02 m de haut il faut :

- | | | |
|-----------------------|---------------------|-------------------------|
| • 6 lames | • 2 pieds de poteau | • 2 profils de finition |
| • 2 poteaux de 1,02 m | • 2 chapeaux | • 1 raidisseur |

Pour un module de 1,16 m de haut il faut :

- | | | |
|-----------------------|---------------------|-------------------------|
| • 7 lames | • 2 pieds de poteau | • 2 profils de finition |
| • 2 poteaux de 1,16 m | • 2 chapeaux | • 2 raidisseurs |

Pour un module de 1,49 m de haut, pose sur pieds de poteaux, il faut :

- | | | |
|-----------------------|----------------------|-------------------------|
| • 9 lames | • 2 pieds de poteaux | • 2 profils de finition |
| • 2 poteaux de 1,49 m | • 2 chapeaux | • 3 raidisseurs |

Pour un module de 1,83 m de haut, pose sur pieds de poteaux, il faut :

- | | | |
|-----------------------|----------------------|-------------------------|
| • 11 lames | • 2 pieds de poteaux | • 2 profils de finition |
| • 2 poteaux de 1,83 m | • 2 chapeaux | • 3 raidisseurs |

Pour un module de 1,83 m de haut, pose scellée, il faut :

- | | | |
|-----------------------|--------------|-------------------------|
| • 11 lames | • 2 chapeaux | • 2 profils de finition |
| • 2 poteaux de 2,50 m | | • 3 raidisseurs |

STOCKAGE

Le fabricant conseille d'entreposer les lames de clôture à plat dans leur emballage d'origine, à l'abri du soleil, de manière à éviter des déformations : tolérance longueur à l'achat +/- 5 mm.

MATÉRIEL ET OUTILLAGE

SUR PLATINE

- Cordeau
- Mètre
- Niveau à bulles
- Marteau
- Visseuse
(avec douille n°8 pour chapeau et poteau)
- Perforateur
- Kit tiges filetée
- Scellement chimique

À SCELLER DANS LE SOL

- Cordeau
- Mètre
- Niveau à bulles
- Marteau
- Visseuse
(avec douille n°8 pour chapeau et poteau)



TOUT MONTAGE NON CONFORME À CETTE NOTICE VOUS EXPOSERA AU REFUS DE GARANTIE EN CAS DE DÉFAILLANCE.

Les illustrations qui y figurent ont pour objet d'expliquer le processus de montage. Elles ne sauraient être des éléments contractuels, quant aux formes, teintes et aspects qu'elles revêtent. Dans le souci constant d'améliorer ses produits, le fabricant se réserve le droit de modifier à tout moment et sans préavis les caractéristiques, équipements standardisés et options de ses produits.

A - POSE DES POTEAUX

1 - POSE SUR PLATINE

2 possibilités:

- Pose au sol sur longrine béton largeur 30 x profondeur 50 cm
 - Pose sur un muret de largeur minimum de 20 cm et ayant une semelle béton.
- La pose sur platine est interdite pour des poteaux de hauteur supérieure à 1,83 m.

Il est conseillé de commencer le montage des platines à partir d'un angle :

- Emboîter le poteau sur la platine, sans le fixer, afin de le positionner (Attention au sens des poteaux, grand côté vers l'extérieur, voir schéma 1).
- Pour fixer le pied de poteau suivant, utiliser un gabarit de pose de pose de longueur égale à la longueur de la lame + 20 mm (voir schéma 1), **il est obligatoire de laisser un jeu de 10 mm à chaque extrémité de la lame.**

(vous pouvez vous aider d'un tasseau de bois épaisseur 10mm)

ATTENTION AU SENS DES POTEAUX !

Fixation du pied de poteau sur le béton :

- Le pied de poteau se fixe sur le béton à l'aide de 4 tiges filetées. La notice de pose de cette fixation est incluse dans le sachet.
- S'assurer de la verticalité des poteaux à l'aide d'un niveau.

Fixation du poteau alu sur le pied :

- Encastrer le poteau sur le pied de poteau.
- Tracer le positionnement des vis.
- Mettre 4 vis auto perceuse fournies (5,5 x 25 mm).



Schéma 1 : pose des poteaux



2 - À SCELLER DANS LE SOL

- Sceller le premier poteau dans du béton (voir schéma 3).
- Pour positionner le poteau suivant, utiliser un gabarit de pose de longueur égale à la longueur de la lame + 20 mm (voir schéma 1).
- S'assurer de la verticalité des poteaux à l'aide d'un niveau ainsi que de leur hauteur hors sol.

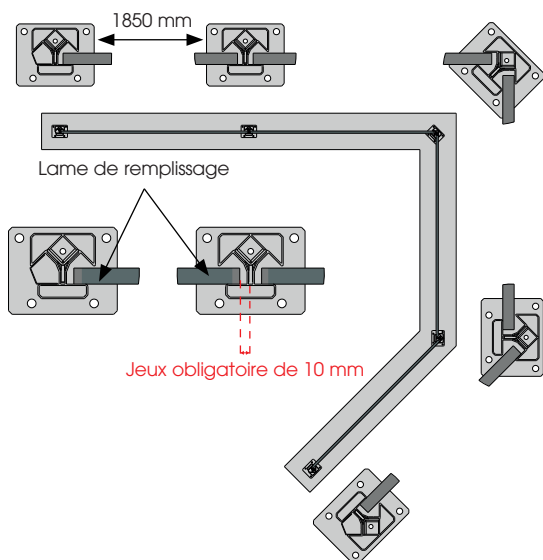
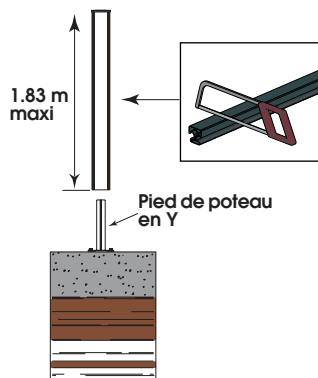
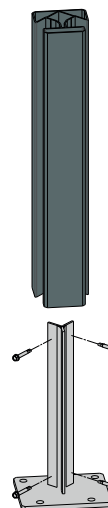
ATTENTION AU SENS DES POTEAUX !



Schéma 3B : entaxe entre poteaux à sceller



Schéma 3 : poteau à sceller

Découpe des poteaux

Vous avez la possibilité de découper les poteaux aluminium afin d'ajuster la hauteur à l'aide d'une scie à métaux. Dans ce cas, le poteau doit dépasser de 20 mm minimum par rapport à la dernière lame (voir schéma 4).

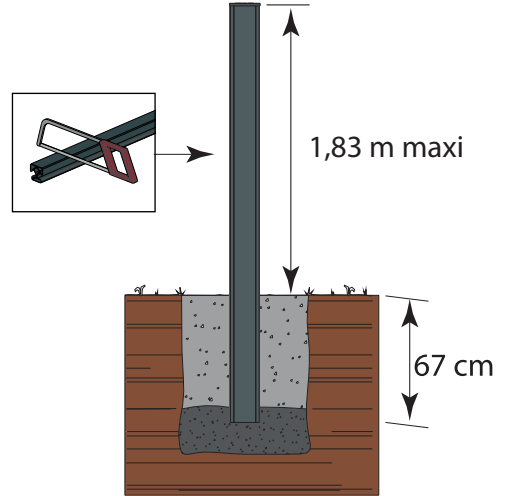

Schéma 4 : découpe du poteau

B - POSE DES LAMES ET ACCESSOIRES

1 - MISE À NIVEAU DES LAMES EN CAS DE DÉNIVELÉ

L'équerre permet de maintenir les lames horizontales.

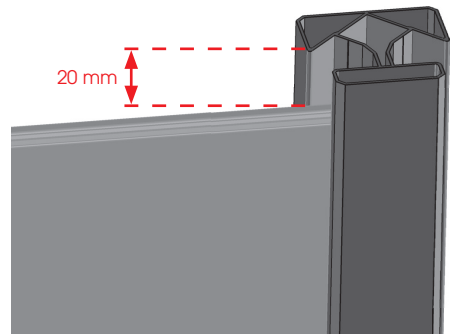

Schéma 5

2 - PROFILS DE FINITION, LAMES DE REMPLISSAGE ET RAIDISSEURS

En cas de recoupe en longueur des lames, il faut aussi recouper les profils de finition et les raidisseurs. **Attention, en cas de recoupe des lames, la longueur du profil de finition doit être ajustée : longueur profil de finition = longueur de lame - 20 mm**

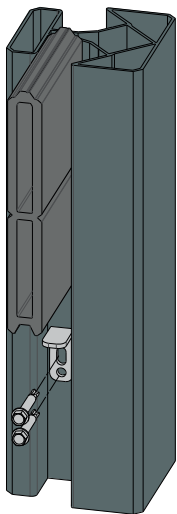

Schéma 6

Attention, sur toutes les lames un trait est visible sur le dessus. Afin d'avoir un aspect homogène, ce trait doit toujours être disposé du même côté lors de la pose (voir schéma 7). Il est obligatoire d'insérer des raidisseurs intérieurs. Ne jamais poser plus de 3 lames à la suite sans raidisseur. Les raidisseurs se glissent dans la partie basse de la lame (voir schémas 7B).



Schéma 7A

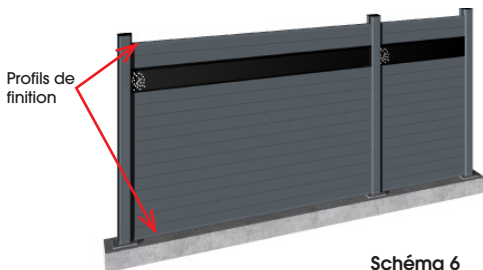
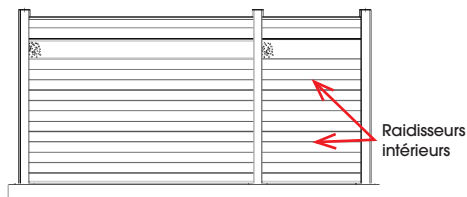

Schéma 7B

En cas de recoupe en longueur des lames, laisser un jeu de 10 mm de chaque côté entre le poteau et la lame

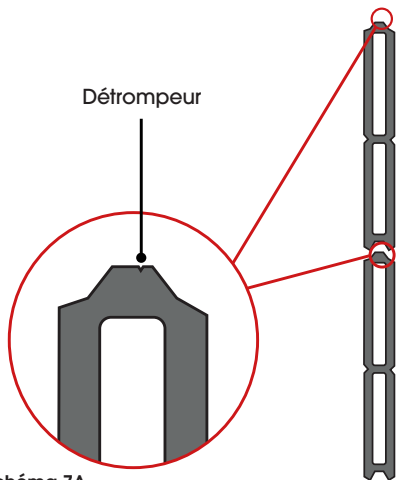

3 - PROFIL POTEAU DE FIN

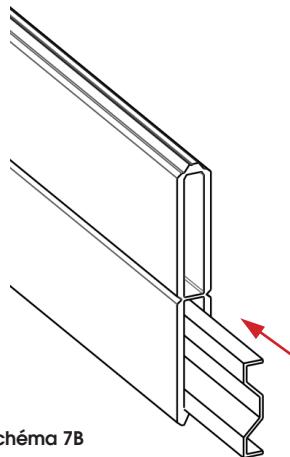
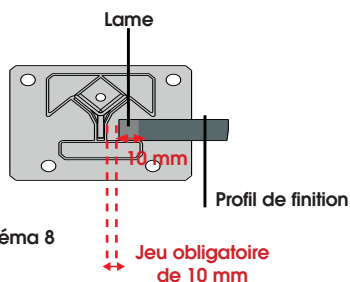
Ce profil permet une finition esthétique du dernier poteau de la clôture.

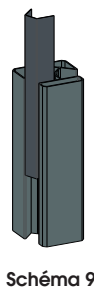

4 - PLAQUETTE ENTRAXE

- Une fois la totalité des lames mises en place, insérer la plaquette d'entraxe dans le poteau.
- Mettre la plaquette dans le sens du même axe que la clôture et la positionner sous le profil de finition.
- Pré percer le profil de finition et la plaquette d'entraxe (à 13mm et à 20mm du bord) à l'aide d'un foret diamètre 3 mm.
- Visser à l'aide de la vis auto perceuse fournie, le profil de finition en U, la plaquette d'entraxe et la lame ensemble.

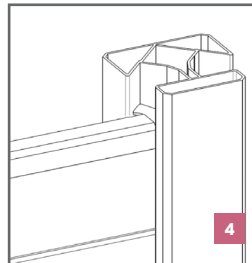
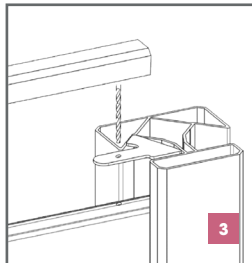
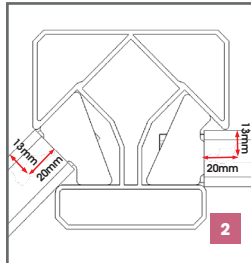
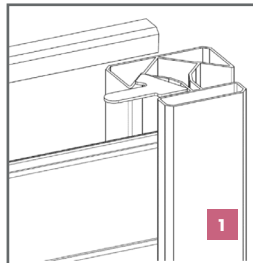

5 - CHAPEAUX

Fixer les chapeaux à l'extrémité des poteaux afin que les lames ne puissent pas être retirées. (voir schéma 10).



Schéma 10

À L'USAGE

LE JAUNISSEMENT

Le phénomène de jaunissement est dû à la présence de farines de bois dans les lames. En effet, le bois composite est fabriqué à partir de 2/3 de bois résineux. Lors des premières expositions à la lumière et à l'air, il se produit une réaction superficielle à la surface des lames entraînant un jaunissement. Cette réaction tout à fait normale va disparaître au bout de quelques semaines.

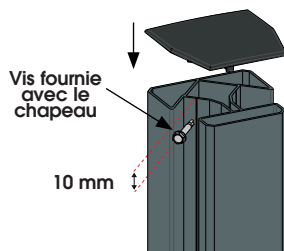
LES NUANCES DE TEINTES

Des nuances de teintes d'une lame à l'autre peuvent apparaître sur des lames neuves. Ces nuances s'estomperont après exposition au soleil. Nous conseillons donc d'acheter la totalité de votre commande en une fois afin de réduire ces nuances de teintes. Le fabricant conseille d'étaler toutes les lames avant leur pose pour gérer au mieux les nuances de teintes trop marquées.

COULEURS

La couleur de votre clôture va naturellement évoluer avec le temps et la couleur initiale se patiner.

ENTRETIEN

Afin de maintenir un bel aspect à votre clôture, nous conseillons un lavage annuel à l'eau.

Pour les poteaux, profils de finition et raidisseurs, le fabricant recommande un nettoyage à l'eau à l'aide d'une brosse à poils souples afin de ne pas altérer la peinture. Ne pas utiliser d'alcool ou autre élément pouvant altérer l'aluminium.

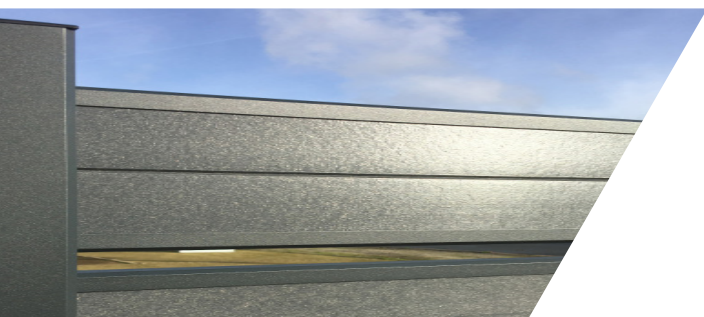

LE FABRICANT DÉCLINE TOUTE RESPONSABILITÉ EN CAS DE NON RESPECT DES CONSIGNES DE POSE.

Garantie 20 ans contre les pourritures molles, insectes xylophages et termites.